



Centrum vedecko-technických informácií SR

# DUŠEVNÉ VLASTNÍCTVO A TRANSFER TECHNOLÓGIÍ

1



Prehľad krokov v procese transferu technológií, ktoré korešpondujú s témami odborných seminárov organizovaných v rámci implementácie národného projektu Národná infraštruktúra pre podporu transferu technológií na Slovensku - NITT SK.

1.
  - Duševné vlastníctvo
  - Nahlásenie výsledkov výskumu
  - Voľba spôsobu ochrany duševného vlastníctva
  - Posúdenie realizovateľnosti ochrany duševného vlastníctva

---

2.
  - Posúdenie prínosov technológie
  - Voľba stratégie ochrany
  - Realizácia ochrany práv duševného vlastníctva
  - Administratívne poplatky súvisiace s ochranou duševného vlastníctva
  - Inštitucionálne konzultácie ako prenos poznatkov v procese transferu technológií

---

3.
  - Realizácia výskumu v rámci spolupráce (spoločný výskum)
  - Realizácia zmluvného výskumu pre partnera (zákazkový výskum)
  - Komerčializácia duševného vlastníctva – prevod majetkových práv
  - Komerčializácia duševného vlastníctva – poskytnutie licencie

---

4.
  - Zakladanie spin-off firiem
  - Komerčné využitie autorských práv
  - Marketing technológií
  - Vyhľadávanie partnerov pre spoluprácu v rámci transferu technológií

T  
R  
A  
N  
S  
F  
E  
R  
  
T  
E  
C  
H  
N  
O  
L  
Ó  
G  
I  
Í

<b>Kapitola 1</b> .....	02
<b>DUŠEVNÉ VLASTNÍCTVO A TRANSFER TECHNOLOGÍÍ</b>	
<b>Kapitola 2</b> .....	06
<b>SYSTEM PRÁVA DUŠEVNÉHO VLASTNÍCTVA</b>	
<b>Kapitola 3</b> .....	09
<b>SUBJEKTY PRÁVA DUŠEVNÉHO VLASTNÍCTVA</b>	
<b>Kapitola 4</b> .....	16
<b>TRANSFER TECHNOLOGÍÍ</b>	
<b>Kapitola 5</b> .....	22
<b>ZAMESTNANECKÝ A ŠKOLSKÝ REŽIM VÝKONU PRÁV DUŠEVNÉHO VLASTNÍCTVA</b> ( v oblasti autorského práva a práv súvisiacich s autorským právom )	
<b>Kapitola 6</b> .....	26
<b>ZAMESTNANECKÝ REŽIM VÝKONU PRÁV DUŠEVNÉHO VLASTNÍCTVA</b> ( v oblasti priemyselných práv )	
<b>Kapitola 7</b> .....	30
<b>NAHLASOVANIE VÝSLEDKOV VÝSKUMU</b>	
<b>Kapitola 8</b> .....	39
<b>VOĽBA SPÔSOBU OCHRANY DUŠEVNÉHO VLASTNÍCTVA</b>	
<b>Kapitola 9</b> .....	53
<b>POSÚDENIE REALIZOVATEĽNOSTI OCHRANY DUŠEVNÉHO VLASTNÍCTVA</b> ( v oblasti priemyselných práv )	
<b>Kapitola 10</b> .....	70
<b>POSÚDENIE REALIZOVATEĽNOSTI OCHRANY DUŠEVNÉHO VLASTNÍCTVA</b> ( v oblasti autorských práv a práv súvisiacich s autorským právom )	

## DUŠEVNÉ VLASTNÍCTVO A TRANSFER TECHNOLOGIÍ

V poslednom období sme svedkami rýchlo rastúceho záujmu o praktické a ekonomické využitie výsledkov tvorivej činnosti, ktoré vznikajú buď počas štúdia alebo vo výskume. Zďaleka pritom nejde len o priamu spoluprácu vysokých škôl a súkromných spoločností alebo dokonca o pokusy orientovať univerzitný výskum podľa komerčných záujmov. Súkromné spoločnosti zamerané na výskum a vývoj sú významnými producentmi aplikovaných výstupov často s priamymi väzbami na trh. Akademické (vysoké školy) a vedeckovýskumné inštitúcie (ďalej len **inštitúcie**) sa zasa v súčasnosti menia na subjekty, ktoré hrajú kľúčovú úlohu v produkcii znalostí a tvorbe inovačného potenciálu, z ktorých môžu komerčné subjekty čerpať a v optimálnom prípade ich priamo využívať pre napĺňanie svojich podnikateľských zámerov. Tieto inštitúcie zvyčajne na účely transferu technológií zriaďujú špecializované pracoviská označované ako centrá transferu technológií, prípadne centrá transferu poznatkov (ďalej aj **CTT**). Avšak aj pokiaľ inštitúcia priamo nezriadi samostatné CTT, zvyčajne je určené pracovisko alebo pracovník, ktorý má túto problematiku na starosti, a na ktorého sa môže vedeckovýskumný pracovník alebo iná tvorivo činná osoba obrátiť za účelom nahlásenia svojich tvorivých výsledkov.

Efektívna spolupráca akademických a vedeckovýskumných inštitúcií na jednej strane a podnikateľského sektora na strane druhej je nesporne jedným zo základných predpokladov ekonomického rastu. Prepojenie výsledkov výskumu a vývoja realizovaného v inštitúciách s potrebami priemyslu je proces, ktorý je, s ohľadom na legislatívne, ekonomické a iné bariéry a pravidlá, pomerne zložitý. **Transferu technológií a poznatkov**, t. j. prenosu rôznych technológií (hl. technických riešení), poznatkov a skúseností z vedeckovýskumného prostredia smerom do praxe (ale i naopak), sa však významné inštitúcie orientované na výskum (predovšetkým vysoké školy a Slovenská akadémia vied) musia venovať. Zvyšuje to ich úroveň, do istej miery predurčuje okruh ďalšieho vedeckého bádania a nadväzujúceho výskumu a v neposlednom rade môže byť táto forma komerčnej činnosti nezanedbateľným zdrojom ich príjmov.

## DUŠEVNÉ VLASTNÍCTVO A TRANSFER TECHNOLOGIÍ

Technológie a poznatky, ktoré sú predmetom transferu sú, resp. môžu byť, chránené právom duševného vlastníctva. V takom prípade budeme mať na zreteli najmä vynálezy chránené patentom, technické riešenia chránené úžitkovým vzorom, dizajny, topografie polovodičových výrobkov, nové odrody rastlín. Ďalej môže ísť o výsledky tvorivej duševnej činnosti z oblasti vedy a umenia – autorské diela (vrátane počítačových programov), ale aj ďalšie predmety, na ktoré sa upínajú práva súvisiace s autorským právom (napr. zvukové záznamy) a databázy chránené osobitným právom. Do oblasti duševného vlastníctva relevantnej z hľadiska transferu však spadajú aj mnohé ďalšie predmety ako napríklad ochranné známky, know-how, logo či zlepšovacie návrhy.

Transfer technológií predstavuje pre mnohé vedeckovýskumné disciplíny obrovské príležitosti a možnosti. Smerovanie výskumu aplikačným smerom, aby k transferu technológií mohlo vôbec dochádzať, je teda žiaduce. Treba však mať na pamäti, že pre mnohé vedecké disciplíny predovšetkým z oblasti základného výskumu môže byť táto aktivita veľmi kontraproduktívna, pokiaľ sa koná necitlivo a bez hlbších súvislostí.

Medzi typické formy transferu technológií, ktoré sa väčšinou realizujú za účelom finančného zhodnotenia, patrí, okrem priameho predaja technológií alebo znalostí (označovaný ako „prevod práv“), predovšetkým udelenie súhlasu na používanie formou licencie alebo vkladu? duševného vlastníctva do vznikajúcej spin-off firmy. Udelenie práv na používanie predmetov priemyselného vlastníctva (patent, úžitkový vzor, ochranná známka) alebo autorských diel (napr. počítačové programy) na základe licenčnej zmluvy býva dokonca považované za najefektívnejší spôsob zhodnotenia práv duševného vlastníctva.

Vznik transferu technológií sa datuje do r. 1980, keď bol v USA prijatý zákon „[Bayh-Dole Act](#)“. Tento umožnil univerzitám vykonávať práva k výsledkom výskumu financovaného z verejných zdrojov. Medzi základné podmienky spomenutého nakladania patrili tieto: zamestnanci univerzity majú

## DUŠEVNÉ VLASTNÍCTVO A TRANSFER TECHNOLOGIÍ

ohlasovaciu povinnosť, univerzita musí podať patentovú prihlášku, univerzita sa s pôvodcom delí o príjmy z využívania a sponzor výskumu má právo na bezplatnú licenciu. Prijatým zákonom sa postupne inšpirovali ďalšie štáty (Nemecko, Rakúsko, Dánsko, Nórsko, Japonsko, Kórea), v ktorých prebehla reforma pravidiel pre financovanie výskumu z verejných zdrojov a práv a postupov súvisiacich s nakladaním s výsledkami tohto výskumu.

I keď pojem „transfer technológií“ je možné chápať ako prenos výsledkov výskumu a vývoja do praxe, nemusí mať nevyhnutne komercializačný charakter (ten nie je v niektorých prípadoch s ohľadom na verejné zdroje financovania výskumu ani možný). Môže to byť napr. zverejnenie výsledkov (odborný článok, kniha, prednáška, plagát, abstrakt v zborníku z konferencie a i.). Za formy transferu technológií možno považovať i poskytovanie služieb a konzultácií a zákazkový výskum (tzv. kontrahovaný výskum).

Komercializácia je [proces vedúci k finančnému zhodnoteniu vzniknutého výsledku výskumu a vývoja](#), často neľahký a v mnohých ohľadoch veľmi náročný. Na jeho samotnom začiatku je uvedenie si, že vznikol výsledok, o ktorom je potrebné uvažovať inak, ako napr. o námete na vedeckú publikáciu. Nasleduje zistenie, či je predmetné duševné vlastníctvo (výsledok výskumu, poznatok) komerčne zaujímavé. Rozhodnutie je na spoločnom úsudku a uskutočnenom prieskume [pôvodcu / autora a zodpovedných osôb príslušnej vedeckovýskumnej inštitúcie](#). V ďalšej fáze sa môže napríklad urobiť patentová rešerš na novosť výstupu, diskutuje sa o potenciálnych používateľoch výsledku, pokiaľ už priamo neexistujú, zvažuje sa dostupnosť finančných zdrojov potrebných na komercializáciu, rozhoduje sa o prihlásení k ochrane. V prípade rozhodnutia o komercializácii je potrebné s duševným vlastníctvom zaobchádzať ako s majetkom bez ohľadu na jeho povahu, teda ho o.i. tiež oceniť a zaviesť do účtovnej evidencie daného pracoviska a, samozrejme, začať komercializovať.

## DUŠEVNÉ VLASTNÍCTVO A TRANSFER TECHNOLOGIÍ

Samotná komercializácia spočíva v **intenzívnom vyhľadávaní partnera** na uplatnenie výsledku (pokiaľ už neexistuje), **rokovaní** a v úspešnom prípade v **uplatnení duševného vlastníctva** (najčastejšie udelenie licencie na používanie, prevod majetkových práv alebo vklad duševného vlastníctva do spin-off spoločnosti). Transfer technológií je jedným zo základných krokov inovačných aktivít, ktoré sú nevyhnutné pre ďalší rozvoj výskumu a expertnej činnosti. Ide o dôležitý proces na regionálnej i nadregionálnej úrovni, ktorý vedie k rozvoju inštitúcií a vo všeobecnosti k posilneniu vedy, výskumu a vývoja.

Transfer získaných výsledkov (znalostí) do priemyselnej sféry umožňuje vo všeobecnosti posilnenie konkurencieschopnosti, rozvoj regiónov a prosperitu spoločnosti. Usilovať sa o zaobchádzanie s výsledkami výskumu a vývoja ako so vzniknutým duševným vlastníctvom je potrebné s ohľadom na ekonomický efekt (zisk) pre majiteľa, návratnosť finančných prostriedkov vložených do výskumu, splnené očakávania sponzorov, investorov, poskytovateľov dotácie či vládnych inštitúcií, spoločenský prospech a v neposlednom rade technický a ekonomický prínos používateľa.



## SYSTEM PRÁVA DUŠEVNÉHO VLASTNÍCTVA

Proces transferu technológií priamo súvisí s právom duševného vlastníctva. Dokonca možno konštatovať, že úspech a neúspech transferu technológií závisí (aj) od náležitej aplikácie práva duševného vlastníctva. Slúži na zabezpečenie primeranej ochrany tých predmetov, ktoré sú z hľadiska transferu technológií významné preto, že ide o unikátne výsledky tvorivej duševnej činnosti a/alebo ide o predmet s významným komerčným potenciálom.

Právo duševného vlastníctva zahŕňa práva s primárnym kultúrnym alebo hospodárskym významom. Práva s primárnym kultúrnym významom sa označujú ako **autorské práva a práva súvisiace s autorským právom**, práva s primárnym hospodárskym významom sa nazývajú priemyselné práva. V ich rámci sa ďalej formujú jednotlivé výlučné práva osobnostnomajetkovej (práva tvorby) alebo výlučne majetkovej povahy.

### Autorské právo a práva súvisiace s autorským právom

- autorské právo;
- právo výkonných umelcov;
- právo výrobcov zvukových záznamov;
- právo výrobcov zvukovo-obrazových záznamov;
- právo vysielateľov;
- osobitné právo k databáze.

### Práva priemyselného vlastníctva

#### **1. Priemyselné práva na výsledky tvorivej duševnej činnosti:**

- patentové právo;
- právo úžitkových vzorov;
- dizajnové právo;
- právo topografií polovodičových výrobkov;
- šľachtiteľské právo.



## SYSTEM PRÁVA DUŠEVNÉHO VLASTNÍCTVA

**2. Priemyselné práva na označenie:**

- právo ochranných známkok;
- právo označení pôvodu výrobkov a zemepisných označení;
- právo obchodných mien.

Uvedené práva duševného vlastníctva možno označiť aj ako **výlučné práva absolútnej povahy**. Okrem uvedených práv však do systému práva duševného vlastníctva zaraďujeme aj ďalšie práva, ktoré síce majú len relatívnu povahu, ale pre transfer technológií sú nepochybne významné. Ide najmä o právo k logu, právo zlepšovacích návrhov a právo know-how, prípadne aj právo doménových mien a právo nových spôsobov prevencie, diagnostiky chorôb a liečenia ľudí a zvierat a ochrany rastlín proti škodcom a chorobám. Na rozdiel od priemyselných práv, v danom prípade už nejde o registrované predmety ochrany.

V súvislosti s transferom technológií majú **najväčší význam práva priemyselného vlastníctva**. Ide najmä o transfer práv k vynálezom chráneným patentom a technickým riešeniam chráneným úžitkovým vzorom, prípadne o transfer práv k dizajnom z akademického prostredia do praxe. Čoraz väčší význam nadobúda aj **transfer poznatkov** v širšom slova zmysle, kedy poznatkom nemusí byť nevyhnutne nejaká technológia. Takto možno z akademického prostredia transferovať napríklad databázy, počítačové programy alebo iné autorské diela, know-how a ďalšie predmety duševného vlastníctva.

Právo duševného vlastníctva je významné najmä z toho dôvodu, že poskytuje ochranu tým nehmotným objektom, ktoré sú významné pre inštitúciu v procese transferu technológií ako aj mimo neho. Podstata spočíva napríklad v tom, že podnikateľ investuje značné finančné prostriedky do výskumu technického riešenia realizovaného akademickou alebo vedeckovýskumnou inštitúciou, ktoré v budúcnosti môže využiť vo výrobe.

## SYSTEM PRÁVA DUŠEVNÉHO VLASTNÍCTVA

Bez práva duševného vlastníctva by mohla nastať situácia, že konkurenčný podnikateľ začne využívať hotové technické riešenie bez akejkoľvek investície ( personálnej či finančnej ). Naopak, prostredníctvom duševného vlastníctva si osoba, ktorá dospela k výsledku vlastnou tvorivou duševnou činnosťou alebo osoba, ktorá investovala do tvorby, výskumu či vývoja, môže konkrétny výsledok ochrániť proti neoprávnenému použitiu tretími osobami a perspektívne ho komercializovať. V praxi sa často jednotlivé predmety duševného vlastníctva zamieňajú a zvyčajne sa tiež nerozlišuje medzi jednotlivými predmetmi (nehmotnými objektmi) na jednej strane a formou ich ochrany na strane druhej, a to najmä v priemyselno-právnej oblasti.

Napríklad, kým  **vynález**  je predmetom duševného vlastníctva (výsledkom tvorivej duševnej činnosti pôvodcu),  **patent**  je formou ochrany (verejnou listinou). Pre komplexné zvládnutie problematiky transferu technológií je však potrebné nielen osvojenie si správnej terminológie, ale aj náležité a dôsledné uplatňovanie všetkých princípov ochrany duševného vlastníctva.

S tým súvisí aj oblasť zmluvného práva, ktoré bude zohrávať významnú úlohu v procese transferu technológií. Zmluvné právo je významné nielen v súvislosti s nakladaním s predmetmi duševného vlastníctva, ale všeobecne pre reguláciu vzťahov medzi subjektmi transferu technológií. Partnerstvá medzi akademickým prostredím a priemyslom v oblasti vedy, výskumu a vývoja sa môžu rozvíjať prostredníctvom viacerých mechanizmov. Tie môžu fungovať na základe určitých informačných mechanizmov, ktoré zahŕňajú publikovanie vedeckých výsledkov, mobilitu medzi zamestnancami alebo neformálne výmeny medzi vedeckovýskumnými pracovníkmi, až k formálnejším a dlhodobejším zmluvným mechanizmom (zákazkový výskum, spoločný výskum, sponzorovaný výskum atď.). Z perspektívneho hľadiska je potrebné preferovať práve formálnejšie druhy spolupráce so strednodobým a dlhodobým výhľadom.



## SUBJEKTY PRÁVA DUŠEVNÉHO VLASTNÍCTVA

Pre pochopenie procesu transferu technológií a následnú aplikáciu v praxi je osobitne významné správne označovanie subjektov, ktoré sa na transfere priamo alebo nepriamo zúčastňujú. Označovanie subjektov sa líši už aj v tom, o ktoré právo duševného vlastníctva ide. Rozdiely súvisia aj s tým, či ide o osobnostnomajetkové právo (právo tvorby) alebo o výlučne majetkové právo, kde nedochádza k žiadnej tvorivej duševnej činnosti, avšak napriek tomu sa takémuto právu poskytuje ochrana.

Medzi práva tvorby patria autorské právo, právo výkonných umelcov a všetky priemyselné práva na výsledky tvorivej duševnej činnosti, teda patentové právo, právo úžitkových vzorov, dizajnové právo, právo topografií polovodičových výrobkov a šľachtiteľské právo. Vo všetkých týchto prípadoch najprv vzniká nejaký výsledok tvorivej duševnej činnosti (autorské dielo, vynález, technické riešenie atď.), ktorému sa poskytuje právna ochrana. Na vznik takejto ochrany stačí v niektorých prípadoch len splnenie zákonných predpokladov, v iných prípadoch musí nastať ešte iná právna skutočnosť (podanie prihlášky, registrácia predmetu ochrany a pod.).

Autorskoprávna ochrana vzniká automaticky, keď sú splnené všetky pojmové znaky diela, a to okamihom, keď je dielo vyjadrené v podobe vnímateľnej zmyslami bez ohľadu na jeho podobu, obsah, kvalitu, účel alebo formu jeho vyjadrenia. Obdobne to platí aj pri práve výkonného umelca. Naopak, priemyselnoprávna ochrana vzniká až na základe registrácie predmetu, keďže sa tu uplatňuje formálny princíp. V prípade všetkých výsledkov tvorivej duševnej činnosti však platí, že príslušnému nositeľovi práv vznikajú osobnostné aj majetkové práva.

Ostatné práva duševného vlastníctva sú výlučne majetkovej povahy, keďže jednotlivé predmety, na ktoré sa tieto práva viažu, nie sú výsledkom tvorivej duševnej činnosti. Na rozdiel od predchádzajúcej skupiny, nositeľovi práv vznikajú len majetkové práva.

## SUBJEKTY PRÁVA DUŠEVNÉHO VLASTNÍCTVA

Takéto práva najčastejšie chránia nejakú investíciu, napríklad investíciu do registrácie ochrannej známky alebo investíciu do zhotovenia databázy, čím sa rozumie podstatný kvalitatívny alebo kvantitatívny vklad, sekundárne však napríklad aj investíciu do reklamy alebo šírenia dobrého mena spoločnosti. Uvedené však nevylučuje, aby samotné označenie tvoriace ochrannú známku bolo zároveň chránené aj ako autorské dielo alebo prípadne aj ako dizajn, ak sú splnené podmienky tejto ochrany.

### 3.1

#### Tvorca a pôvodca ako pôvodné subjekty práva duševného vlastníctva

**Tvorcom** sa všeobecne rozumie fyzická osoba, ktorá vytvorila predmet duševného vlastníctva. K tvorivej duševnej činnosti dochádza tak v oblasti kultúry ako aj v oblasti hospodárstva. Zvyčajne sa však pojem tvorca používa najmä na označenie subjektov, ktoré vytvorili predmet chránený autorským zákonom - autorské dielo alebo umelecký výkon. V oblasti kultúry sa teda tvorcom bude rozumieť autor a výkonný umelec.

**Autor** je fyzická osoba, ktorá vytvorila vlastnou tvorivou duševnou činnosťou umelecké alebo vedecké dielo (napríklad autor hudby, autor textu skladby, autor divadelnej hry).

**Výkonným umelcom** je spevák, hudobník, herec, tanečník a iná osoba, ktorá spieva, hrá, predvádza, prednáša alebo inak vykonáva literárne dielo, umelecké dielo alebo folklórne dielo.

**Pôvodcom** sa označuje subjekt v oblasti priemyselných práv. Opäť ide o fyzickú osobu, ktorá vytvorila predmet duševného vlastníctva; z toho vyplýva, že subjekt pôvodcu sa vyskytuje len pri priemyselných právach na výsledky tvorivej duševnej činnosti; v prípade priemyselných práv na označenie (napr. právo ochranných známok) k žiadnej tvorivej duševnej činnosti nedochádza, a preto subjekt pôvodcu neexistuje.

## SUBJEKTY PRÁVA DUŠEVNÉHO VLASTNÍCTVA

V praxi teda pôjde o pôvodcu vynálezu, pôvodcu technického riešenia chráneného úžitkovým vzorom, pôvodcu povrchovej úpravy výrobku chránenej (priemyselným) dizajnom, pôvodcu topografie a pôvodcu (šľachtiteľa) novej odrody rastlín.

Tvorca i pôvodca sú pôvodnými nositeľmi práv duševného vlastníctva a môžu byť nimi výlučne len fyzické osoby, keďže iba tie sú schopné tvorivej duševnej činnosti. To neplatí o právnických osobách, ktoré sú len juristickými konštrukciami a niektoré práva duševného vlastníctva nemôžu vykonávať vôbec (napr. právo na pôvodcovstvo) alebo ich môžu vykonávať len ako odvozené subjekty (napríklad z titulu zamestnaneckého výkonu práv).

Subjekt tvorcu / pôvodcu sa nevyskytuje tam, kde nedochádza k tvorivej duševnej činnosti. V takýchto prípadoch vzniká výlučne majetkové právo a subjekty sa označujú výrobca zvukového záznamu, výrobca zvukovo-obrazového záznamu (producent), vysielaťel, zhotoviteľ databázy, majiteľ ochrannej známky, držiteľ osvedčenia o zápise označenia pôvodu výrobku alebo zemepisného označenia a nositeľ obchodného mena. **Nesprávne označovanie subjektov** môže v praxi viesť k reťazeniu problémov, ktoré súvisia s nesprávnym právnym posúdením veci. Napríklad v súvislosti s databázou rozlišujeme na jednej strane databázu, ktorá je chránená autorským právom ako súborné dielo a na druhej strane databázu, ktorá je chránená osobitným právom k databáze. Z hľadiska subjektov budeme v prvom prípade hovoriť o autorovi (súborného diela, resp. databázy), v druhom prípade o zhotoviteľovi databázy. Pri nesprávnom označení subjektov (napríklad v zmluve) by tak mohlo dôjsť k sporu ohľadne obsahu a dĺžky príslušných práv. V prvom spomenutom prípade bude totiž právo trvať počas života autora a 70 rokov po jeho smrti a autorovi budú vznikať osobnostné aj majetkové autorské práva, ktoré nie je možné previesť na inú osobu (iba poskytnúť licenciю); v druhom prípade však bude právo trvať len 15 rokov a keďže pôjde o majetkové právo, toto právo bude možné nielen licencovať, ale aj previesť na inú osobu.

## SUBJEKTY PRÁVA DUŠEVNÉHO VLASTNÍCTVA

## 3.2

## Označovanie subjektov v oblasti práv priemyselného vlastníctva

Oproti ochrane podľa autorského zákona, ktorá je založená na neformálnom princípe, je označovanie subjektov pri priemyselných právach ovplyvnené prebiehajúcim registračným procesom. V prípade priemyselných práv je najmä potrebné rozlišovať pojmy **pôvodca**, **prihlasovateľ** a **majiteľ**. V praxi môže ísť niekedy o jednu a tú istú osobu, inokedy pôjde o rôzne subjekty. Pojem pôvodca bol objasnený vyššie, pričom pôvodca vystupuje len pri priemyselných právach na výsledky tvorivej duševnej činnosti. Prihlasovateľom sa rozumie fyzická alebo právnická osoba, ktorá podala prihlášku na registráciu predmetu duševného vlastníctva, napríklad na ÚPV SR, MPaRV SR, Úrade pre harmonizáciu vnútorného trhu (OHIM), Európskom patentovom úrade, v Svetovej organizácii duševného vlastníctva (WIPO) atď. V prípade úspešnej registrácie predmetu ochrany sa prihlasovateľ stáva majiteľom, prípadne držiteľom osvedčenia.

Priemyselné práva na výsledky tvorivej duševnej činnosti	Priemyselné práva na označenia
PÔVODCA (len FO)	
▪	▪
PRIHLASOVATEĽ (FO/PO)	PRIHLASOVATEĽ (FO/PO)
▪	▪
MAJITEĽ (FO/PO)	MAJITEĽ / DRŽITEĽ (FO/PO)

Typickým príkladom, kedy je pôvodcom jedna osoba a prihlasovateľom iná osoba, je aplikácia zamestnaneckého režimu; viac o zamestnaneckom režime v kapitole 5.1, str. 22.

## SUBJEKTY PRÁVA DUŠEVNÉHO VLASTNÍCTVA

V takomto prípade bude síce fyzická osoba, ktorá vytvorila predmet ochrany (napr. vynález) uvedená v prihláške aj v registri ako pôvodca, avšak prihlasovateľom bude zamestnávateľ. Pokiaľ sa zamestnávateľ rozhodne previesť práva z prihlášky, prihlasovateľom sa môže stať aj tretia osoba. K zmene subjektu dochádza aj vtedy, keď sa zamestnávateľ stane majiteľom, avšak svoje práva následne prevedie na tretiu osobu (zmluvou o prevode). Podobne tiež v oblasti autorského práva bude zamestnávateľ vykonávať majetkové práva k dielu vo svojom mene a na svoj účet. Tým zákon chráni subjekt, ktorý investoval finančné prostriedky, teda zamestnávateľa. V oblasti priemyselných práv však zákon výslovne predpokladá aj primerané finančné odmenenie pôvodcu.

### 3.3

#### Subjekty z hľadiska zmluvného práva

V oblasti autorských práv a práv súvisiacich s autorským právom je situácia pomerne jednoduchá. Autor, resp. iný subjekt vytvorí alebo zhotoví predmet duševného vlastníctva – autorské dielo, umelecký výkon, zvukový záznam, zvukovo-obrazový záznam, vysielanie alebo databázu. V prípade autorského práva a práv výkonného umelca možno udeliť súhlas na použitie autorského diela alebo umeleckého výkonu. Súhlas sa udeľuje formou licenčnej zmluvy a subjekty sa budú označovať ako [poskytovateľ](#) a [nadobúdateľ licencie](#). V prípade ostatných práv podľa AZ (keďže sú majetkovej povahy) sa okrem licenčnej zmluvy môže uzavrieť aj zmluva o prevode, prípadne záložná zmluva; subjektom je potom napríklad [prevádzajúci a nadobúdateľ](#), [záložný veriteľ](#) a [záložca](#) a pod. Nakoľko všetky práva priemyselného vlastníctva sú po registrácii výlučne majetkovej povahy, na účely nakladania s takýmto predmetom je možné uzavrieť licenčnú zmluvu, zmluvu o prevode aj záložnú zmluvu (neplatí to o kolektívnej ochrannej známke a o označení pôvodu, s ktorými nie je možné zmluvne nakladať).

## SUBJEKTY PRÁVA DUŠEVNÉHO VLASTNÍCTVA

## 3.4

## Kolektívne formy

Pri subjektoch sa pomerne často stretávame s kolektívnymi formami výkonu práv duševného vlastníctva. Tieto kolektívne formy môžu byť tak na strane pôvodných nositeľov práv (spoluautor, spolupôvodca a pod.), ako aj pri odvodených subjektoch (napr. spoluprihlasovateľ topografie polovodičového výrobku). Odporúča sa, aby príslušná inštitúcia vždy dbala na primeraný výkon práv pri takýchto formách, a to napríklad prijatím internej smernice, v ktorej sa kolektívny výkon práv vopred rieši.

Kolektívny výkon práv sa môže často využívať v procese transferu technológií, nakoľko umožňuje zabezpečiť spravodlivý a vyvážený spoločný výkon práv osoby tvorivo činnej a osoby financujúcej vedu a výskum, v ktorej sa tvorba realizuje. Tak napríklad môže podnikateľ financovať vývoj nového vynálezu s podmienkou, že bude spoločne s vedeckovýskumnou inštitúciou spoluprihlasovateľom daného vynálezu.

Pri priemyselných právach na výsledky tvorivej duševnej činnosti platí, že spolupôvodcovia majú právo na riešenie v rozsahu, v akom sa podieľali na vytvorení vynálezu. Ak sa spolupôvodcovia nedohodnú inak alebo ak inak nerozhodne súd, platí, že podiel spolupôvodcov na vytvorení vynálezu je rovnaký. Spolumajiteľský podiel sa potom odvodzuje od rozsahu práva na riešenie patriaceho spolupôvodcovi ako majiteľovi patentu alebo spolupôvodcovi ako právnomu predchodcovi majiteľa patentu. Každý zo spolumajiteľov má právo využívať predmet ochrany, s výnimkou poskytnutia práva využívania vynálezu tretej osobe, ak sa spolumajitelia nedohodnú inak.

V autorskom práve zákon predpokladá **tri kolektívne formy autorstva**:

- dielo spoluautorov
- spojené diela
- spoločné dielo



## SUBJEKTY PRÁVA DUŠEVNÉHO VLASTNÍCTVA

**Dielom spoluautorov** je dielo, ktoré vzniklo vlastnou tvorivou duševnou činnosťou dvoch alebo viacerých autorov ako dielo jediné, ku ktorému patria práva všetkým autorom spoločne a nerozdielne. Na nakladanie s dielom spoluautorov je potrebný súhlas všetkých autorov, ktorí sa podieľali na jeho vytvorení.

**Spojenými dielami** je spojenie dvoch alebo viacerých samostatných diel, ktoré možno uskutočniť len so súhlasom ich autorov, a to len na dohodnutý účel, pričom so spojenými dielami nakladajú autori spoločne. Práva autorov nakladať s jednotlivými dielami iným spôsobom ako v tomto spojení im však zostávajú nedotknuté (o spojené diela ide napríklad pri hudobnom diele s textom, románe s ilustráciami a pod.).

Za **spoločné dielo** sa považuje dielo, ktoré vzniklo spoločnou činnosťou dvoch alebo viacerých autorov, ktorí súhlasili s využitím svojej vlastnej tvorivej duševnej činnosti pri vytvorení diela pod vedením fyzickej osoby alebo právnickej osoby, ktorá iniciovala vytvorenie diela, usmerňovala a zabezpečovala proces vytvorenia diela. Na spoločné dielo sa uplatňuje režim zamestnaneckého diela, teda majetkové práva k takto vytvorenému dielu vykonáva fyzická alebo právnická osoba, ktorá iniciovala a zároveň zabezpečila jeho vytvorenie.



## TRANSFER TECHNOLOGIÍ

Existuje viacero významov pojmu transfer technológií. Môže sa chápať napríklad ako snaha o rozvoj zaostalejších krajín poskytnutím technológií z vyspelejších krajín. Rovnako sa môže chápať ako presun technológií v komerčnej sfére medzi jednotlivými firmami alebo v rámci firmy medzi jej jednotlivými zložkami. Tretím významom pojmu transfer technológií, tak ako ho chápeme v našom prípade, je prenos výsledkov výskumu a vývoja do praxe, teda prenos technológií z akademického prostredia do prostredia komerčného.

Skôr ako začneme rozoberať, čo skutočne transfer technológií znamená a čo zahŕňa, je potrebné poznamenať, že spojenie „transfer technológií“ je terminus technicus (odborný pojem), ktorý neznamená len prenos technológií, ale prenos akýchkoľvek poznatkov, môžeme teda hovoriť aj o transfere poznatkov.

Na transfer technológií je potrebné pozeráť sa ako na proces. Komplexný proces aplikácie predmetov priemyselného vlastníctva (vynálezov, technických riešení, dizajnov a pod.), ktoré sú výsledkom výskumu, či vývoja realizovaného na akademickej pôde do hospodárskej a spoločenskej praxe, samozrejme s cieľom tieto výsledky finančne zhodnotiť.

Aby „prišla na svet“ nová, skvelá vec alebo technológia, ktorá uláhčí alebo spríjemní ľuďom každodenný život, musí byť na začiatku nejaký predmet priemyselného vlastníctva (napr. vynález). Ten je potrebné ochrániť, aby nové riešenie nemohol niekto bez súhlasu pôvodcu použiť pri výrobe produktov a ich následnom predaji. Potom je potrebný niekto, kto ochránený predmet priemyselných práv vyrobí, prípadne bude financovať vzniknuté náklady, dostane ho na trh a do bežného života.

### 4.1

#### Jednotlivé kroky v procese transferu technológií

Proces transferu technológií je možné rozdeliť na dve základné fázy: **ochranu duševného vlastníctva** a **komerčializáciu**. Tieto fázy môžu čiastočne

## TRANSFER TECHNOLOGIÍ

prebiehať súbežne. Keď sa na obe fázy transferu technológií pozrieme detailnejšie a pomenujeme jednotlivé vykonané aktivity, vznikne súbor nasledovných krokov, pričom nie v každom prípade sa musia nevyhnutne realizovať všetky kroky.

### Vznik a ochrana duševného vlastníctva

#### ▪ Vznik duševného vlastníctva

V inštitúciách vzniká duševné vlastníctvo predovšetkým výskumom alebo vývojom. Tento môže prebiehať aj na základe poskytovania odborných konzultácií alebo zákazkového, prípadne spoločného výskumu s obchodnou spoločnosťou.

#### ▪ Nahlásenie výsledkov výskumu (predmetu duševného vlastníctva)

Nahlasovanie výsledkov vytvorených v rámci pracovnoprávneho vzťahu sa môže týkať všetkých predmetov duševného vlastníctva. Nahlasovanie rieši priamo právny predpis, ale môže byť riešené aj v pracovnej zmluve, prípadne v internom predpise (smernici). Zamestnancovi (pôvodcovi) priamo zo zákona vyplýva povinnosť nahlásiť vznik predmetu priemyselného vlastníctva svojmu zamestnávateľovi. V prípade, že si zamestnávateľ uplatní právo, pôvodcovi vzniká právo na primeranú odmenu. Pôvodca má povinnosť súčinnosti a mlčanlivosti.

#### • Posúdenie realizovateľnosti a voľba spôsobu ochrany duševného vlastníctva

V súvislosti s právnou ochranou duševného vlastníctva rozlišujeme autorské právo a práva súvisiace s autorským právom (vrátane osobitného práva k databáze) na jednej strane a priemyselné práva na strane druhej; tu rozlišujeme priemyselné práva na výsledky tvorivej duševnej činnosti a priemyselné práva na označenia. Predmety priemyselného vlastníctva je možné chrániť prostredníctvom udelenia patentov, zapísania úžitkových vzorov, dizajnov, ochranných známk a pod. Pri posúdení realizovateľnosti

## TRANSFER TECHNOLOGIÍ

ochrany priemyselného vlastníctva sa zvažuje, či daný predmet priemyselného vlastníctva spĺňa všetky nevyhnutné podmienky na príslušnú právnu ochranu. Za týmto účelom sa robia rešerše rôzneho druhu nielen v patentových, ale aj nepatentových databázach.

- **Posúdenie prínosov (predmetu duševného vlastníctva)**

Posúdenie prínosov predmetu duševného vlastníctva je komplexná úloha, ktorú by štatutárny orgán príslušnej organizácie nemal realizovať sám, ale mal by sa obrátiť (napr. prostredníctvom centra transferu technológií) na špecializovanú konzultačnú firmu, ekonomických odborníkov a pod., ktorí sú schopní prínosy danej technológie relevantne posúdiť.

Samotná realizovateľnosť ochrany predmetu duševného vlastníctva totiž nezaručuje jeho komerčnú úspešnosť, a teda návratnosť finančných prostriedkov investovaných do jeho právnej ochrany (napr. podanie prihlášky k predmetu priemyselného vlastníctva je obchodným rozhodnutím, ktoré by malo byť založené najmä na zvážení všetkých finančných, ako aj nefinančných prínosov).

- **Voľba stratégie ochrany duševného vlastníctva**

Ochranu duševného vlastníctva je možné realizovať na národnej, regionálnej alebo medzinárodnej úrovni. Pri voľbe stratégie ochrany predmetu duševného vlastníctva je predovšetkým dôležité zvážiť, kde by mal byť výsledný produkt vyrábaný, resp. obchodne využiteľný (platí teritoriálna ochrana). Rovnako je potrebné stratégiu získania ochrany vnímať ako komplexný proces, nakoľko sa môžu líšiť aj možnosti a spôsoby ochrany konkrétneho predmetu duševného vlastníctva v závislosti od lokality.

- **Uplatnenie práva (na predmet duševného vlastníctva)**

Proces uplatnenia si práva sa realizuje len v prípade priemyselných práv. Štatutárny orgán príslušnej organizácie má obvykle zákonom stanovenú lehotu troch mesiacov na uplatnenie si práva na nahlásený predmet priemyselného vlastníctva. V prípade, že si zamestnávateľ uplatní právo, pôvodcovi vzniká právo na primeranú odmenu.

## TRANSFER TECHNOLOGIÍ

Ak si zamestnávateľ právo neuplatní (alebo ho uplatní neskoro), prechádza právo na nahlásený predmet priemyselného vlastníctva na pôvodcu/spolupôvodcov.

- **Realizácia ochrany duševného vlastníctva**

V oblasti autorských práv a práv súvisiacich s autorským právom vzniká ochrana neformálne, keď sú splnené pojmové znaky jednotlivých predmetov ochrany. Pri priemyselných právach sa však uplatňuje formálny (registračný) princíp. Po vyššie uvedených krokoch nasleduje príprava prihlášky predmetu priemyselného vlastníctva a jej podanie na národnom (regionálnom) úrade, ktorý má v kompetencii priemyselné vlastníctvo. Vzhľadom na úlohu, ktorú v procese transferu technológií hrá ochrana predmetu priemyselného vlastníctva, je žiaduce, aby sa na príprave prihlášky zúčastňoval patentový zástupca, ktorý následne prihlasovateľa zastupuje počas celého konania pred úradmi.

### Komericializácia duševného vlastníctva

- **Voľba spôsobu komercializácie a vyhľadávanie partnerov pre jej realizáciu**

Voľba spôsobu komercializácie patrí medzi kľúčové kroky v procese transferu technológií. V procese komercializácie predmetu duševného vlastníctva je často vhodné nadviazať spoluprácu s partnerom z komerčnej sféry, ktorý disponuje patričnou znalosťou trhu a prostriedkami na uvedenie predmetu duševného vlastníctva na trh v požadovanej kvalite a rozsahu.

Požiadavky kladené na prípadných partnerov závisia do značnej miery od výberu konkrétnej formy komercializácie (poskytnutie licencie, prevod práv, založenie spin-off firmy a pod.).

- **Poskytovanie odborných konzultácií a odborné poradenstvo**

Pri poskytovaní konzultácií klientovi práva k vzniknutému predmetu duševného vlastníctva spravidla vykonáva objednávateľ konzultácií (napr. obchodná spoločnosť), strany sa však môžu dohodnúť aj na odlišnom výkone práv. Obvykle sa uzatvára zmluva o poskytovaní odborných konzultácií, v ktorej sa špecifikuje tematická oblasť, podmienky, odplata a ďalšie náležitosti.

## TRANSFER TECHNOLOGIÍ

- **Zmluvný výskum**

- a) Realizácia výskumu v rámci spolupráce (spoločný výskum)

Pod spoločným výskumom sa rozumie dvo- a viacstranná spolupráca, kde každý z partnerov prinesie nejaký vklad (výskumný potenciál, kapitál, možnosť realizácie výstupov a prepojenie na prax a pod.).

Spoločný výskum sa zvyčajne zameriava na rozsiahlejšie a náročnejšie projekty, ktoré často zahŕňajú aj nezanedbateľný podiel základného výskumu. Ich očakávané výsledky sú preto špecifikované skôr rámcovo. Na výkone práv duševného vlastníctva vzniknutých v priebehu realizácie výskumných a vývojových aktivít sa zvyčajne podieľajú obe strany.

- b) Realizácia výskumu na objednávku

Výskum na objednávku sa realizuje na základe zmluvného vzťahu, kde zadávateľ (spoločnosť) určuje výskumnú úlohu (resp. výsledok), ktorú vedecko-výskumná inštitúcia (ako partner) realizuje. Ako výsledok takéhoto výskumu sa primárne predpokladá najmä vznik predmetu priemyselného vlastníctva, ktorý preberá zadávateľ a ku ktorému práva vykonáva v závislosti od znenia konkrétnej zmluvy zadávateľ sám alebo spoločne s inštitúciou.

- **Spôsoby komercializácie duševného vlastníctva**

- a) Prevod práv duševného vlastníctva („predaj“)

V prípade, že sa nositeľ práv duševného vlastníctva (najmä priemyselných práv) chce vyhnúť riziku „zastarania“ predmetu duševného vlastníctva v zmysle toho, že jeho ďalšie využívanie by bolo neefektívne a prestalo by prinášať zisk, najlepšia stratégia je prevod majetkových práv k predmetu duševného vlastníctva. Odplata za prevod práv je zvyčajne jednorazová s okamžitou splatnosťou. Bez ohľadu na úspešnosť, resp. neúspešnosť predmetu duševného vlastníctva na trhu nie je možné domáhať sa ďalšej odmeny. Pri prevode práv duševného vlastníctva ide o trvalú zmenu subjektu, ktorý vykonáva majetkové práva k predmetu duševného vlastníctva.

## TRANSFER TECHNOLOGIÍ

b) Poskytnutie licencie

V prípade, že nositeľ práv k predmetu duševného vlastníctva nie je schopný ho uviesť samostatne na trh, prípadne zabezpečiť jeho komerčnú úspešnosť v požadovanom rozsahu, je najlepšia stratégia poskytnutie licencie. Poskytnutím licencie udeľuje nositeľ práv povolenie inej osobe na základe vzájomne dohodnutých podmienok využívať predmet duševného vlastníctva. V uzatvorenej licenčnej zmluve sa stanovujú konkrétne podmienky a finančná odplata.

c) Zakladanie spin-off firiem

Táto forma transferu technológií sa volí za účelom využitia a rozvoja duševného vlastníctva akademickej, alebo výskumnej inštitúcie až do formy produktu alebo služby uplatniteľnej na trhu vo „vlastnej réžii“. Na činnosti firmy sa obyčajne podieľajú aj pôvodcovia príslušného predmetu duševného vlastníctva. Duševné vlastníctvo je firme poskytnuté prostredníctvom licenčnej zmluvy alebo prevodom práv, pričom inštitúcia môže získať v spin-off majetkový podiel.

▪ Marketing

Marketing zohráva kľúčovú úlohu v procese hľadania partnerov pre komercializáciu predmetov duševného vlastníctva. Marketingový plán je založený na širokej škále informácií. Jeho realizácia nezahŕňa len reklamu a budovanie vzťahov s verejnosťou, ale aj celkovú prezentáciu inštitúcie na základe marketingových príležitostí, či uprednostňované komunikačné kanály, či segment trhu.



# ZAMESTNANECKÝ A ŠKOLSKÝ REŽIM VÝKONU PRÁV DUŠEVNÉHO VLASTNÍCTVA

( v oblasti autorského práva a práv súvisiacich s autorským právom )

## 5.1

### Zamestnanecký režim

Z hľadiska transferu technológií je potrebné zamerať sa okrem vzťahu inštitúcie k podnikateľským subjektom (vzťah navonok) aj na vzťah k svojim zamestnancom, študentom, resp. tretím osobám (vzťahy dovnútra). Na prvom mieste budeme aj v tejto kapitole uvažovať o tvorbe predmetov, ktoré majú komerčný význam a sú relevantné z hľadiska transferu technológií. V širšom kontexte sú však ďalej uvedené pravidlá aplikovateľné na všetky oblasti tvorivej práce zamestnancov inštitúcie.

Na prvom mieste je nevyhnutné presne vymedziť, ktoré výsledky sa budú považovať za zamestnanecké diela, a naopak, vo vzťahu ku ktorým sa tento režim neuplatní. **Zamestnaneckým dielom** sa rozumie dielo, ktoré vedecko výskumný pracovník vytvoril na splnenie svojich povinností vyplývajúcich mu z pracovnoprávneho vzťahu. Dôležitým faktorom na posúdenie možnej aplikácie tohto právneho režimu je, či bolo konkrétne dielo vytvorené na splnenie si svojich povinností zamestnanca voči inštitúcii. To bude v praxi vyplývať najmä z pracovnej zmluvy, pracovnej náplne, interného predpisu zamestnávateľa a pokynu zamestnávateľa. Aplikáciu zamestnaneckého režimu je veľmi dôležité právne podchytiť v relevantnej forme vopred, aby neskôr v praxi nenastávali pochybnosti o tom, ktoré diela spadajú pod zamestnanecký režim.

Všeobecný zákonný režim je, že pri zamestnaneckom diele **majetkové práva** nevykonáva autor, ale jeho **zamestnávateľ** (akademická alebo vedecko výskumná inštitúcia), a to vo vlastnom mene a na svoj účet. Niektoré osobnostné práva však zostávajú autorovi zachované vždy (s výnimkou uvádzania diela na verejnosti pod menom zamestnávateľa a s výnimkou zákonného predpokladu, že autor udelil súhlas na zverejnenie tohto diela). Počas výkonu majetkových práv zamestnávateľom je autor povinný sám sa zdržať výkonu majetkových práv k tomuto dielu.



## ZAMESTNANECKÝ A ŠKOLSKÝ REŽIM VÝKONU PRÁV DUŠEVNÉHO VLASTNÍCTVA

( v oblasti autorského práva a práv súvisiacich s autorským právom )

Dôležité je poukázať na **dispozitívnu povahu** príslušných ustanovení, čo znamená, že zamestnanec a inštitúcia sa môžu dohodnúť aj na odlišnom výkone práv, a teda sa odchýliť od zákonného režimu. Kým v „klasickom“ pracovnoprávnom vzťahu k tomu zväčša nebude dochádzať, práve prostredie akademickej alebo vedeckovýskumnej inštitúcie si často odlišný právny režim vyžaduje (napr. ak je vedeckovýskumný pracovník povinný publikovať, a to najmä z dôvodu splnenia akreditačných kritérií, pričom inštitúcia nemá osobitný záujem podieľať sa na výkone práv k dielu). Avšak v kontexte transferu technológií sa bude naopak preferovať zákonný, resp. ešte prísnejší režim výkonu práv. Vždy bude platiť, že pokiaľ inštitúcia bude chcieť realizovať transfer technológií, musí mať zabezpečený adekvátny výkon práv.

V praxi bude pri transfere technológií často vznikať situácia, keď by zamestnanec mal byť zamestnávateľom poverený realizovať úlohy nad rozsah povinností, ktoré mu vyplývajú z pracovnej zmluvy. V takomto prípade je nevyhnutné pristupovať k zamestnancovi ako k akejkoľvek tretej osobe a uzatvoriť s ním na účely plnenia konkrétnej úlohy napríklad dohodu o vykonaní práce. Vzhľadom na okolnosti však môže ísť aj o uzatvorenie iných osobitných zmlúv, napríklad dohody o mlčanlivosti.

### 5.2

#### Právny režim školského diela

Na školách dochádza k tvorbe autorských diel pravidelne aj na strane študentov, pričom však z hľadiska transferu technológií majú tieto výsledky menší komerčný potenciál ako zamestnanecké diela, a to najmä z dôvodu výkonu práv študentom (zákon tu primárne nechráni „investora“ – štát alebo školu, ale študenta ako tvorcu). Na prvom mieste pôjde o vedeckú a umeleckú tvorbu študentov, ktorí, v závislosti od študijného odboru, budú pravidelne vytvárať školské diela, na ktoré sa uplatní právny režim školského diela. Študenti technických smerov sa podieľajú tiež na vytváraní počítačových programov, kartografických diel či architektonických diel. Inými slovami, pokryté sú všetky druhy autorských diel.

## ZAMESTNANECKÝ A ŠKOLSKÝ REŽIM VÝKONU PRÁV DUŠEVNÉHO VLASTNÍCTVA

( v oblasti autorského práva a práv súvisiacich s autorským právom )

V kontexte transferu technológií sa **školou** bude rozumieť najmä vysoká škola, pričom sa nevylučuje, že status školy bude mať aj iná ustanovizeň (napríklad Slovenská akadémia vied zabezpečujúca tretí stupeň vysokoškolského štúdia). Školským dielom sa rozumie dielo vytvorené študentom na splnenie študijných povinností vyplývajúcich z jeho právneho vzťahu ku škole alebo k záujmovo-vzdelávaciemu zariadeniu. Kumulatívne teda musia byť splnené nasledujúce predpoklady:

- vytvorenie autorského diela,
- existencia právneho vzťahu medzi študentom a školou,
- plnenie si školských alebo študijných povinností

Na rozdiel od právneho režimu zamestnaneckého diela, **pri školskom diele vykonáva majetkové aj osobnostné práva k dielu sám študent**. Škole nie je zo zákona zverený výkon žiadnych práv, a teda bez súhlasu študenta môže dielo využívať len v rozsahu zákonných licencií (napr. ho použiť pri bezplatnom plnení úloh patriacich do predmetu činnosti školy). Avšak, berúc na zreteľ skutočnosť, že škola fakticky vytvorila podmienky na vytvorenie takéhoto diela, má právo uzatvoriť s autorom (študentom) licenčnú zmluvu o použití školského diela za zvyčajných podmienok. Ak študent bez závažného dôvodu odmieta licenčnú zmluvu uzatvoriť, môže sa škola domáhať, aby obsah tejto zmluvy určil súd.

Autorský zákon reguluje aj to, či má ísť o výhradnú alebo nevýhradnú licenčnú zmluvu a či študent môže sám používať autorské dielo (napríklad verejne vystavovať vytvorenú sochu, sprístupniť na internete fotografiu a pod.). Platí, že **autor školského diela môže sám použiť svoje dielo alebo poskytnúť licenciю inému, ak to nie je v rozpore s oprávnenými záujmami školy**. To znamená, že v zásade pôjde o nevýhradnú licenčnú zmluvu uzatvorenú medzi školou a študentom. To však nebude platiť, pokiaľ sa škola a študent dohodnú inak a tiež v prípade, ak by to bolo v rozpore s oprávnenými záujmami školy.

## ZAMESTNANECKÝ A ŠKOLSKÝ REŽIM VÝKONU PRÁV DUŠEVNÉHO VLASTNÍCTVA

( v oblasti autorského práva a práv súvisiacich s autorským právom )

Keďže však škola často vytvára nielen faktické podmienky, ale zabezpečuje najmä materiálne predpoklady na vznik diela, môže požadovať, aby jej autor školského diela zo získanej odmeny súvisiacej s použitím diela alebo poskytnutím licencie tretej osobe primerane prispel na úhradu nákladov vynaložených na vytvorenie diela, a to podľa okolností až do ich skutočnej výšky; pritom sa prihliada na odmenu získanú školou v súvislosti s použitím školského diela.

Nakoľko ide o relatívne široko koncipované a dispozitívne ustanovenia v autorskom zákone, odporúča sa, aby aj v tomto prípade školy vopred stanovili jednotné pravidlá, a to pokiaľ ide o používanie školských diel (v prípade konfliktu s oprávnenými záujmami školy, ktoré sú značne špecifické pre jednotlivé typy škôl), ako aj úhradu nákladov vynaložených na vytvorenie diela. Rovnako je žiaduce, aby študenti boli vopred informovaní o týchto postupoch a aby sa tieto pravidlá dôsledne dodržiavali.



# ZAMESTNANECKÝ REŽIM VÝKONU PRÁV DUŠEVNÉHO VLASTNÍCTVA ( v oblasti priemyselných práv )

## 6.1

### Podstata a význam zamestnaneckého režimu

Nové technológie, inovatívne technické riešenia alebo príťažlivé dizajny už dávno nie sú vyvíjané nadšenými jednotlivcami v domácich dielňach. Efektívna inovačná činnosť si často vyžaduje **značné vstupné investície, kvalitne vybavené laboratória a systematické, často kolektívne, úsilie.**

Z uvedených dôvodov si podniky podľa svojich možností a potrieb

1. zabezpečujú vývojové služby u externých dodávateľov (**zákazkový režim**) alebo
2. sami zriaďujú vlastné špecializované vývojové oddelenia, v ktorých zamestnávajú svojich expertov (**zamestnanecký režim**).

V oboch prípadoch podnik investuje do technologického vývoja s perspektívou, že sa mu táto investícia vráti v podobe neskorších ekonomických výhod, vrátane opcie na práva k vytvoreným vynálezom, technickým riešeniam alebo dizajnom. Kým v prípade zákazkového režimu všetko závisí od dojednaných podmienok uzavretej zmluvy, zákonom upravený zamestnanecký režim stanovuje pomerne presnú schému práv a povinností tak na strane zamestnanca (pôvodcu), ako aj na strane zamestnávateľa; to však neznamená, že by si obe strany nemohli dohodnúť odlišnú úpravu vzájomných právnych vzťahov. Predmety priemyselného vlastníctva vytvorené v zamestnaneckom režime nazývame **zamestnanecký vynález, zamestnanecký úžitkový vzor** alebo **zamestnanecký dizajn**.

Všetky práva k topografii polovodičového výrobku vytvorenej pôvodcom (zamestnancom) v rámci plnenia úloh z pracovného alebo obdobného pomeru a tiež práva k novej odrode rastliny, ktorá bola vyšľachtená pôvodcom (zamestnancom) na náklady a v mene svojho zamestnávateľa, **patria priamo zo zákona zamestnávateľovi**; tu nehovoríme o zamestnaneckom režime.

## ZAMESTNANECKÝ REŽIM VÝKONU PRÁV DUŠEVNÉHO VLASTNÍCTVA ( v oblasti priemyselných práv )

Na rozdiel od ostatných uvedených predmetov priemyselného vlastníctva zákon týmto pôvodcom nepriznáva právo na primeranú odmenu; to nevylučuje uzavretie dohody o odmene.

Napriek viacerým špecifikám akademického prostredia a jeho primárnej orientácii na vedecký výskum platia základné pravidlá zamestnaneckého režimu aj vo vedeckovýskumných a akademických inštitúciách.

V zamestnaneckom režime platí všeobecné pravidlo, že **inštitúcii prednostne patria práva ku všetkým priemyselnoprávne chrániteľným výsledkom vedecko výskumnej činnosti, ktoré vytvorili jej zamestnanci v rámci plnenia svojich úloh z pracovného alebo obdobného pomeru**. Po nahlásení vytvorenia sa inštitúcia môže v zákonnej lehote (3 mesiace od nahlásenia) autonómne rozhodnúť, či si uplatní svoje prednostné právo alebo nie. Pre účinné uplatnenie zákon stanovil písomnú formu. Ak si inštitúcia prednostné právo neuplatní vôbec alebo ho uplatní neskoro, zamestnanecký režim končí a pôvodcovi sa obnovujú všetky práva, ktoré by inak – v zamestnaneckom režime – prešli na inštitúciu, vrátane práva podať patentovú prihlášku, prihlášku úžitkového vzoru alebo prihlášku dizajnu. V každom štádiu transferu technológií je potrebné, aby bolo jednoznačne a spoľahlivo stanovené, či sa transfer riadi zamestnaneckým režimom alebo nie.

Za zamestnanca sa považuje aj pracovník na zákazku (tzv. personal outsourcing) a tiež študent vysokej školy v rámci plnenia úloh z obdobného pracovného vzťahu založeného na niektorej z dohôd o prácach vykonávaných mimo pracovného pomeru v zmysle Zákonníka práce. Je potrebné upozorniť, že v oblasti priemyselných práv **neexistuje ekvivalent inštitútu školského diela** (kapitola 5.2, str. 23). V praxi to znamená, že ak medzi študentom a inštitúciou (typicky vysokou školou) nie je založený obdobný pracovný vzťah, tak všetky práva k vynálezu, technickému riešeniu či dizajnu vytvorenému študentom na plnenie svojich študijných povinností patria výlučne jemu a to bez obmedzení alebo možnosti nútenej licencie v prospech inštitúcie. V prípade dizajnu prichádza do úvahy aj súčasné naplnenie pojmových znakov autorského diela a vtedy sa štandardne uplatní režim školského diela.

## ZAMESTNANECKÝ REŽIM VÝKONU PRÁV DUŠEVNÉHO VLASTNÍCTVA ( v oblasti priemyselných práv )

Medzi základné povinnosti zamestnanca (pôvodcu) v zamestnaneckom režime patrí

1. informačná povinnosť (kapitola 7, str. 32),
2. povinnosť mlčanlivosti (kapitola 7, str. 34),
3. povinnosť súčinnosti (kapitola 7, str. 34).

Tieto povinnosti vyplývajú zamestnancovi (pôvodcovi) priamo z jednotlivých zákonov upravujúcich príslušné predmety priemyselného vlastníctva. Ich porušenie môže zakladať všeobecnú zodpovednosť za škodu v zmysle Občianskeho zákonníka. Navyše, prípadný majetkový prospech, ktorý by zamestnanec (pôvodca) získal využívaním predmetu priemyselného vlastníctva, ku ktorému nemal právo on, ale v súlade so zamestnaneckým režimom jeho zamestnávateľ, by mohol byť považovaný za bezdôvodné obohatenie v zmysle Občianskeho zákonníka.

Zamestnanec (pôvodca) odovzdáva inštitúcii prostredníctvom CTT (ak ho má inštitúcia zriadené) aj všetku relevantnú dokumentáciu a podklady, ktoré súvisia s daným predmetom priemyselného vlastníctva. Tieto budú slúžiť v ďalšom procese transferu pri voľbe vhodného spôsobu ochrany (kapitola 8, str. 39) a pri posúdení jej realizovateľnosti (kapitola 9, str. 53). Inštitúcia za týmto účelom môže od zamestnanca (pôvodcu) požadovať súčinnosť a doplnenie ďalších informácií a to najmä pokiaľ ide o splnenie podmienok novosti, údajov potrebných na vyplnenie prihlášky a podobne.

### 6.2

#### Právo na primeranú odmenu

Na rozdiel od autora zamestnaneckého diela podľa autorského zákona, má pôvodca zamestnaneckého vynálezu, zamestnaneckého úžitkového vzoru alebo zamestnaneckého dizajnu osobitné právo, aby mu zamestnávateľ zaplatil primeranú odmenu nad rámec funkčného platu alebo iných obvyklých odmien.

## ZAMESTNANECKÝ REŽIM VÝKONU PRÁV DUŠEVNÉHO VLASTNÍCTVA ( v oblasti priemyselných práv )

Podmienkou vzniku práva na primeranú odmenu je písomné uplatnenie práva zamestnávateľa na daný predmet priemyselného vlastníctva do 3 mesiacov od jeho riadneho nahlásenia. Ak došlo k uplatneniu po uplynutí tejto zákonnej lehoty, je navyše potrebný výslovný prejav vôle zamestnanca (pôvodcu), že súhlasí s takýmto riešením.

Pokiaľ ide o otázku, aká je „primeraná“ výška odmeny, možno všeobecne konštatovať, že zákon jej výšku bližšie nešpecifikuje. Inštitúcia si vo vnútornom predpise (napríklad smernici) môže transparentne stanoviť kritériá určovania „primeranosti“ odmeny v jednotlivých prípadoch. Mala by pritom brať do úvahy:

- technický a hospodársky význam vynálezu, technického riešenia alebo dizajnu
- prínos dosiahnutelný jeho využitím alebo iným uplatnením
- materiálny podiel zamestnávateľa na jeho vytvorení
- rozsah a obsah pracovných úloh zamestnanca (pôvodcu).

Ak zaplatená odmena zjavne nezodpovedá prínosu dosiahnutému neskorším využitím alebo iným uplatnením technického riešenia, má pôvodca **právo na dodatočné vyrovnanie**. Jeho výšku nie je možné vopred stanoviť.

V záujme predchádzania neskorších sporov možno odporučiť, aby štandardom vo vedeckovýskumnej a akademickej oblasti bola písomná dohoda inštitúcie so zamestnancom (pôvodcom), ktorá by upravovala všetky dôležité aspekty vzájomných vzťahov vrátane výšky a splatnosti odmeny. Zákon v tomto smere účastníkov dohody nijako neobmedzuje a nevyžaduje ani, aby táto dohoda bola formálne písomná; postačuje akýkoľvek preukázateľný prejav súhlasu oboch strán s obsahom dohody.



## NAHLASOVANIE VÝSLEDKOV VÝSKUMU

Nahlasovanie výsledkov vytvorených v rámci pracovnoprávneho vzťahu je riešené priamo v právnom predpise, ale môže byť bližšie ošetrené aj v pracovnej zmluve, prípadne v internom predpise (smernici) inštitúcie. Nahlasovanie sa môže týkať všetkých predmetov duševného vlastníctva, avšak ďalší text sa bude zaoberať predovšetkým tými predmetmi, ktorých nahlasovanie upravuje zákon.

### 7.1

#### Prečo nahlasovať výsledky výskumu

Záujmom jednotlivca je od nepamäti zhodnocovať svoje myšlienky, snahu, námahu a čo najviac získať. Nahlasovanie vzniku autorských diel, databáza iných predmetov chránených autorským zákonom, ktoré sú dôležité pre transfer poznatkov, predstavuje predovšetkým kultúrny prínos pre spoločnosť. Hospodársky zisk zabezpečuje ochrana priemyselného vlastníctva formou získania patentu, úžitkového vzoru, ochrannej známky, zapísaného dizajnu, či topografie polovodičových výrobkov. Zisk ochrany znamená komerčnú výhodu, napríklad monopol na výrobu a predaj chránených predmetov priemyselného vlastníctva.

Inštitúcie majú v prvom rade za cieľ chrániť svoje oprávnené záujmy, efektívne využívať a komerčne zhodnocovať výsledky práce svojich zamestnancov (do ktorých investovali finančné prostriedky) v oblasti vedy a výskumu. Z tohto dôvodu je žiaduce zabezpečiť jednotný postup a stanoviť pravidlá pre realizáciu ochrany a uplatňovania práv k duševnému vlastníctvu. Z finančného prínosu má prospech pôvodca aj inštitúcia.

Na druhej strane, je logické, že zamestnanci inštitúcie sa majú zdržať akéhokoľvek konania, ktoré by mohlo byť v rozpore s oprávnenými záujmami inštitúcie a v prípade porušenia zákonov, resp. ak svojim konaním spôsobia inštitúcii škodu, sú plne zodpovední a musia niesť následky.



## NAHLASOVANIE VÝSLEDKOV VÝSKUMU

### 7.2

#### Smernice o nahlasovaní výsledkov výskumu

Súčasný trend v budovaní vedomostnej spoločnosti a hlavne celková globalizácia vedú k potrebe ošetriť jednotlivé kroky transferu technológií, teda ochranu duševného vlastníctva a jeho následnú komercializáciu.

Z tohto dôvodu inštitúcie prijímajú smernice o ochrane duševného vlastníctva, upravujúce celý proces prenosu výsledkov výskumu do praxe, ktoré definujú práva a povinnosti všetkých zúčastnených. Jedným z aspektov prijatia smernice v inštitúcii je aj zvýšenie motivácie vedeckých pracovníkov nahlasovať výsledky svojej práce (najmä potenciálne vynálezy, či iné predmety priemyselného vlastníctva). Často je spoločne s prijatím smernice zriadená alebo poverená zodpovedná osoba, prípadne úsek, ktorý poskytuje podporu a uľahčuje vedeckovýskumným pracovníkom celý proces. Spomínaný úsek, pokiaľ nemá špeciálny názov, zvykne byť v angličtine označovaný ako „Technology transfer office“. U nás je pomerne zaužívaná skratka CTT, ktorá znamená „centrum transferu technológií“ alebo skratka CTP („centrum transferu poznatkov“), pokiaľ sa inštitúcia nešpecializuje na technológie, ale na iné duševné vlastníctvo. Propagáciu pravidiel o nakladaní s duševným vlastníctvom a zavádzanie smerníc v inštitúcii obvykle zabezpečuje poverená osoba, resp. centrum transferu technológií. Výsledkom je transparentný proces s jasne definovanými pravidlami, týkajúcimi sa priebehu, zodpovedností aj odmeňovania. Všeobecne platí, že prijaté smernice sú záväzné pre všetkých pracovníkov danej inštitúcie a každý nový zamestnanec sa musí so smernicou oboznámiť. Je zaužívané, že smernicu na pôde vysokej školy vydáva rektor (prijíma senát vysokej školy) a je teda platná pre všetky fakulty vysokej školy. Nie je však vylúčené prijať smernicu na úrovni jednotlivých fakúlt. Na pôde Slovenskej akadémie vied sú aktuálne smernice prijímané na úrovni samostatných právnych subjektov - jednotlivých organizácií (ústavov) Slovenskej akadémie vied.

## NAHLASOVANIE VÝSLEDKOV VÝSKUMU

### 7.3

#### Identifikácia nahlasovaných výsledkov výskumu

V akademickom alebo vedeckovýskumnom prostredí je okamih vzniku predmetu priemyselného vlastníctva často ťažko identifikovateľný. Aj výsledok základného výskumu môže mať obrovský komerčný potenciál, napr. objav tranzistorového efektu v minulosti bol výsledkom základného výskumu a dnes je tranzistor nenahraditeľnou súčasťou spotrebnej elektroniky, ktorú každodenne využívame pri práci a zábave (napr. v mobilných telefónoch, počítačoch, či práčke). Vedeckovýskumný pracovník pri bádání posúva hranice poznania spoločnosti a jeho cieľom sú nové poznatky a riešenia existujúcich problémov. Z povahy veci vyplýva, že cieľ vedeckého bádania nie je totožný s cieľom realizácie riešenia v každodennej praxi. Vynález, ktorý je ochrániteľný a má zaujímavý komerčný potenciál nemusí byť cieľom výskumných aktivít, mnohokrát je to len nástroj na dosiahnutie určeného cieľa.

Je preto potrebné mať stále na zreteli možné uplatnenie dosiahnutých výsledkov v praxi. Z uvedeného vyplýva, že nahlásenie sa týka predovšetkým tých výsledkov výskumu, o ktorých vedeckovýskumný pracovník (pôvodca) predpokladá dve veci: výsledky sú nové a môžu byť zaujímavé pre využitie v praxi. Tieto výsledky sa dajú identifikovať nielen samotným pôvodcom, ale aj prostredníctvom realizácie technologického auditu, ktorý je plošne vykonaný v inštitúcii. Technologický audit obvykle vykonáva CTT alebo externá inštitúcia, ktorá má znalosti a kompetencie tieto činnosti vykonávať.

### 7.4

#### Povinnosti a práva pri nahlasovaní výsledkov výskumu

Povinnosti pri nahlasovaní výsledkov výskumu sa vzťahujú na vynálezy (v budúcnosti chránené patentmi), technické riešenia (v budúcnosti chránené úžitkovými vzormi), dizajny a topografie polovodičových výrobkov.

## NAHLASOVANIE VÝSLEDKOV VÝSKUMU

Pri novej odrode rastliny, ktorá bola vyšľachtená pôvodcom (zamestnancom) na náklady a v mene svojho zamestnávateľa nahlasovanie síce v zákone nie je definované, ale odporúča sa postupovať obdobne (napríklad upraviť nahlasovanie v internom predpise). To platí aj v prípade autorských diel, databáz a iných predmetov chránených autorským zákonom.

### KOMU?

Zákony ukladajú povinnosť nahlásiť vznik predmetu priemyselného vlastníctva svojmu zamestnávateľovi. Štandardne sa pod tým rozumie štatutárny zástupca inštitúcie (riaditeľ, rektor a pod.). Ide o dispozitívnu úpravu zvyčajne regulovanú smernicou. Vznik predmetu priemyselného vlastníctva sa zvyčajne nahlasuje prostredníctvom CTT (ak ho má inštitúcia zriadené), resp. poverenej zodpovednej osoby.

### DOKEDY?

Pri nahlásení topografie polovodičových výrobkov zákon neuvádza lehotu. V ostatných prípadoch (vynález, technické riešenie, dizajn) je pôvodca povinný zamestnávateľa o tejto skutočnosti informovať bez odkladu. V praxi to môže byť ťažko realizovateľné. Z tohto dôvodu lehotu nahlásenia vzniku predmetu priemyselného vlastníctva smernice upravujú a zvyčajne je stanovená na 30 dní (zriedkavo sa vyskytuje aj kratšia lehota).

### AKO?

Upovedomiť zamestnávateľa je potrebné vždy písomne. Tiež je potrebné odovzdať buď vyobrazenie dizajnu, alebo všetky podklady potrebné na posúdenie technického riešenia/vynálezu. Pri topografii polovodičových výrobkov to v zákone síce nie je definované, ale odporúča sa postupovať obdobne

Pôvodca, voči ktorému zamestnávateľ uplatnil právo na dizajn, technické riešenie alebo vynález má právo na primeranú odmenu (kapitola 6.2, str. 28). Právo pôvodcu na odmenu býva špecifikované v smerniciach, obvykle v percentuálnom vyjadrení v závislosti od finančných prínosov.

## NAHLASOVANIE VÝSLEDKOV VÝSKUMU

### 7.5

#### Povinnosť mlčanlivosti

Všetci zamestnanci inštitúcie sú vo všeobecnosti povinní chrániť priemyselné vlastníctvo inštitúcie a práva s ním spojené, a zdržať sa akéhokoľvek konania, ktoré by mohlo byť v rozpore s oprávnenými záujmami inštitúcie. Povinnosť zachovávať mlčanlivosť síce jasne vyplýva aj z právnych predpisov, ale mala by ju vždy upravovať aj smernica.

Smernice obvykle definujú, že pôvodca je najmä povinný vyhnúť sa zverejneniu predmetu priemyselného vlastníctva v ústnej, písomnej alebo inej forme, predovšetkým nesmie sprístupniť predmet priemyselného vlastníctva uverejnením jeho podstaty v tlači, vrátane odbornej a vedeckej periodickej tlače, prostredníctvom iných masmediálnych prostriedkov alebo v rámci prednášky či vystúpenia na konferencii, alebo ho zverejniť v rámci obhajoby dizertačnej práce a pod., najmenej do podania prvej prihlášky na zabezpečenie jeho právnej ochrany. Obdobne to platí aj pre inštitúciu v prípade, ak si neuplatní právo na predmet priemyselného vlastníctva.

Povinnosť zachovávať mlčanlivosť pre pôvodcu neplatí pri poskytovaní súčinnosti CTT, patentovému zástupcovi alebo inej osobe v rámci zabezpečovania právnej ochrany predmetu priemyselného vlastníctva a jeho komercializácie v prípade, ak je zmluvne zabezpečená mlčanlivosť týchto osôb.

Povinnosť mlčanlivosti zostáva zachovaná aj po zániku pracovnoprávneho vzťahu medzi zamestnancom a inštitúciou.

### 7.6

#### Povinnosť súčinnosti

Ako už bolo vyššie uvedené, zamestnanec (pôvodca) odovzdáva inštitúcii všetku relevantnú dokumentáciu a podklady, ktoré súvisia s daným predmetom priemyselného vlastníctva. Tieto budú slúžiť v ďalšom procese transferu

## NAHLASOVANIE VÝSLEDKOV VÝSKUMU

pri voľbe vhodného spôsobu ochrany (kapitola 8, str. 39) a pri posúdení jeho realizovateľnosti (kapitola 9, str. 53).

Organizácia za týmto účelom môže od zamestnanca (pôvodcu) požadovať poskytnutie všetkej potrebnej súčinnosti tak, aby bolo možné predmet priemyselného vlastníctva riadne a efektívne využívať. V procese nahlásenia (a evalvácie) ide predovšetkým o doplnenie ďalších informácií, a to najmä v súvislosti so splnením podmienok novosti, vynálezovskej činnosti, ale rovnako aj informácií o komerčnom uplatnení a tiež údajov potrebných na prípravu dohody o podieloch.

### 7.7

#### Postup pri nahlasovaní výsledkov výskumu

Zákon okrem vyššie uvedených povinností nestanovuje, ako celý proces nahlásenia prebieha. Ako už bolo spomenuté, nahlásenie výsledkov výskumu špeciálne pre danú inštitúciu by mali vždy upravovať smernice.

1. Obvykle súčasťou nahlásenia a prvým krokom v procese je opis predmetu priemyselného vlastníctva a okolností, za akých došlo k jeho vzniku, ako aj poskytnutie ďalších súvisiacich informácií.
2. Nasleduje upovedomenie o vytvorení predmetu priemyselného vlastníctva, čiže akýsi „sprievodný list“. K nemu sa pripojí opis (z bodu 1) a prípadne relevantná dokumentácia, resp. vyobrazenie predmetu ochrany.
3. Následne je potrebné všetky dokumenty odovzdať na sekretariáte inštitúcie (resp. na mieste definovanom smernicou), kde sa dokumenty zaregistrujú a pôvodca dostane potvrdenie o zrealizovaní upovedomenia. Tým si splnil svoju zákonnú povinnosť nahlásiť vznik predmetu priemyselného vlastníctva.

V inštitúciách, ktoré majú ošetrené nakladanie s duševným vlastníctvom sú prvé dva body procesu maximálne uľahčené formulármi a obvykle riešené prostredníctvom aspoň čiastočne elektronického nahlásenia, alebo po zadaní minimálnych údajov aspoň vygenerovaním „sprievodného listu“. V takejto inštitúcii v celom procese obvykle poskytuje podporu CTT.

## NAHLASOVANIE VÝSLEDKOV VÝSKUMU

Pre úplnosť procesu je nutné doplniť ešte nasledujúce kroky, ktoré však už nevykonáva pôvodca, ale v mene príslušnej inštitúcie poverení pracovníci (napr. z CTT):

1. Obvykle prebiehajú evalvácie predmetov priemyselného vlastníctva z hľadiska možnosti získať ochranu a z hľadiska ekonomického prínosu a komerčného uplatnenia.
2. Následne sa pripraví vyjadrenie k ponúkanému predmetu priemyselného vlastníctva (evalvačná správa).
3. Na základe evalvačnej správy štatutárny zástupca inštitúcie rozhodne o uplatnení, resp. neuplatnení si práva na oznámený predmet a písomne oznámi svoje stanovisko pôvodcovi v zákonom stanovenej lehote. Pokiaľ tak neurobí v stanovenom limite troch mesiacov, prechádza právo k predmetu priemyselného vlastníctva na pôvodcu, ktorý s ním môže naložiť podľa vlastného uváženia; predovšetkým je oprávnený vo vlastnom mene a na vlastné náklady prihlásiť konkrétny predmet na ochranu a v prípade jej udelenia sa stáva majiteľom udeleného patentu, či inej formy ochrany. Pokiaľ by mala následne inštitúcia záujem o využívanie predmetu priemyselného vlastníctva, musí sa s pôvodcom (teraz už majiteľom) dohodnúť na uzatvorení licenčnej zmluvy.

### 7.8

#### Formuláre a zmluvy používané pri nahlasovaní výsledkov výskumu a dodržiavaní mlčanlivosti

V procese nahlásenia vzniku predmetov priemyselného vlastníctva a súvisiacich úkonov sa pôvodca môže stretnúť s nasledujúcimi druhmi formulárov:

- Opis vynálezu/úžitkového vzoru/dizajnu
- Upovedomenie („sprievodný list“)
- Dohoda o podieloch na vytvorení predmetov priemyselného vlastníctva
- Dohoda o mlčanlivosti
- Uplatnenie si práva na vytvorený predmet priemyselného vlastníctva

## NAHLASOVANIE VÝSLEDKOV VÝSKUMU

### OPIS VYNÁLEZU / ÚŽITKOVÉHO VZORU

Tento dokument slúži na získanie presných a čo najpodrobnejších informácií o nahlasovanom predmete priemyselného vlastníctva. Konkrétne body dokumentu závisia predovšetkým od stupňa záujmu o priemyselné vlastníctvo v inštitúcii, poskytovanej podpore a ďalších okolnostiach. Niektoré inštitúcie uprednostňujú jednoduchší dokument a následne v priebehu procesu nahlásenia/evalvácie zamestnanci CTT komunikujú s pôvodcami o doplnení a spresnení jednotlivých bodov. V dokumente určite nemôžu chýbať nasledujúce body týkajúce sa nahlasovaného predmetu priemyselného vlastníctva:

- názov
- údaje o pôvodcovi / spolupôvodcoch
- typ priemyselného vlastníctva
- samotný opis (oblasť, ktorej sa nahlasovaný predmet týka, charakteristika doterajšieho stavu techniky, vysvetlenie podstaty, výhody a nevýhody oproti doterajšiemu stavu, príklady realizácie (uskutočnenia), popis výkresov a pod.)
- informáciu o tom, v čom pôvodca vidí novosť a priemyselnú využiteľnosť (v niektorých prípadoch sa požaduje aj zdôvodnenie vynálezcovskej činnosti)
- informáciu o tom, v čom spočíva činnosť pôvodcu, ktorej výsledkom je nahlasovaný predmet (miera, akou sa pôvodca podieľal na jeho vytvorení)
- doteraz publikované informácie
- prehľad spolupráce na vytvorení nahlasovaného predmetu s tretími stranami (uviesť všetky partnerské inštitúcie)
- spôsob financovania výskumu vedúceho k nahlasovanému predmetu a uzatvorených dohôd
- informáciu o tom, či, a akým spôsobom, je zmluvne upravené využívanie výsledkov, resp. úprava vzťahov

## NAHLASOVANIE VÝSLEDKOV VÝSKUMU

V prípade nutnosti sú niekedy požadované aj ďalšie informácie obchodnej (popis súčasnej konkurencie, konkurenčnej výhody, očakávaného ďalšieho vývoja daného predmetu, perspektívni používatelia), alebo výrobnnej povahy (napr. potreba materiálov, zariadení, vybavenia, odhad výrobných nákladov a pod.)

V prípade **Opisu dizajnu** sa primerane použijú niektoré predchádzajúce body a priloží sa vyobrazenie dizajnu zo všetkých strán. Namiesto priemyselnej využiteľnosti sa v opise popíše osobitý charakter dizajnu.

### Upovedomenie („sprievodný list“)

Tento dokument je obvykle adresovaný štatutárnemu zástupcovi inštitúcie a informuje ho o vytvorení predmetu priemyselného vlastníctva. K nemu sa prikladá ako príloha opis vynálezu, technického riešenia alebo dizajnu.

### Dohoda o podieloch na vytvorení predmetov priemyselného vlastníctva

Pre bezproblémový priebeh celého procesu transferu technológií je potrebné, aby spolupôvodcovia medzi sebou uzavreli dohodu, ktorej účelom je určenie spolupôvodcovských podielov k predmetu priemyselného vlastníctva. Percentuálny podiel každého zo spolupôvodcov je určený na základe jeho vedeckého, znalostného, časového, finančného, či iného prínosu, ktorým prispel ku vzniku daného predmetu priemyselného vlastníctva.

### Dohoda o mlčanlivosti

Môžu nastať situácie, hlavne v prípadoch, keď inštitúcia nemá zriadené CTT, že z dôvodu uskutočnenia ekonomicko-technického zhodnotenia je potrebné uzatvoriť dohodu, ktorá hodnotiteľa zaviazá zachovávať mlčanlivosť o skutočnostiach, ktoré sa dozvedel pri hodnotení predmetu priemyselného vlastníctva a boli označené za dôverné.

### Uplatnenie si práva na vytvorený predmet priemyselného vlastníctva

Ide o odpoveď štatutárneho zástupcu inštitúcie na upovedomenie („sprievodný list“ pôvodcu), v ktorom sa vyjadruje k uplatneniu si práva inštitúcie na nahlásený predmet priemyselného vlastníctva.





## VOLBA SPÔSOBU OCHRANY DUŠEVNÉHO VLASTNÍCTVA

## 8.1

## Spôsoby ochrany duševného vlastníctva

Z hľadiska duševného vlastníctva môžu byť výsledky vedeckovýskumnej činnosti chránené rôznymi spôsobmi, ktoré sa vzájomne odlišujú svojím:

1. účelom,
2. predmetom,
3. obsahom a
4. rozsahom ochrany.

Už na začiatku procesu ochrany je potrebné preveriť, aký spôsob (alebo aj viac spôsobov) ochrany duševného vlastníctva prichádza do úvahy v konkrétnom danom prípade. Neskoršie pristúpenie k inému spôsobu ochrany nemusí byť totiž vždy účinné, osobitne v prípadoch, kedy je základnou podmienkou ochrany výsledku vedeckovýskumnej činnosti jeho novosť; o následkoch uskutočnenia voľby spôsobu ochrany viac na strane 52.

Duševné vlastníctvo v najširšom zmysle je možné rozdeliť do dvoch skupín:

- priemyselné vlastníctvo (priemyselné práva) a obdobné práva,
- autorské právo a s ním súvisiace práva.

Vo všeobecnosti možno uviesť, že predmety priemyselného vlastníctva (vynález, dizajn, ochranná známka, topografia polovodičového výrobku, označenie pôvodu alebo zemepisné označenie a nová odroda rastliny) sa chránia registráciou na príslušnom úrade (tzv. [registračný princíp](#)). Jedinou výnimkou v tomto smere je tzv. nezapísaný dizajn Spoločenstva; o nezapísanom dizajne Spoločenstva viac na strane 42. Pre ostatné predmety duševného vlastníctva, vrátane tých, ktoré sú chránené v zmysle autorského zákona (autorské dielo, umelecký výkon, zvukový záznam, zvukovo-obrazový záznam, vysielanie, databáza) alebo v zmysle Obchodného zákonníka (obchodné tajomstvo, know-how, dôverné informácie, logo), platí [princíp neformálnej ochrany](#) bez nutnosti administratívneho prihlasovania alebo preskúmania. V praxi to znamená, že ochrana týchto predmetov duševného vlastníctva

## VOLBA SPÔSOBU OCHRANY DUŠEVNÉHO VLASTNÍCTVA

vzniká už reálnym naplnením príslušných pojmových znakov vymedzených autorským zákonom alebo Obchodným zákonníkom; o pojmových znachoch autorského diela viac na strane 70.

Pojem „spôsoby ochrany“ v súvislosti s priemyselným vlastníctvom je potrebné vnímať ako rovnocenný ekvivalent pojmu „prostriedky ochrany“, ktorý zahŕňa nasledujúce inštitúty:

- patent,
- dodatkové ochranné osvedčenie,
- úžitkový vzor,
- zapísaný dizajn a nezapísaný dizajn Spoločenstva,
- topografia polovodičových výrokov,
- šľachtiteľské osvedčenie,
- ochranná známka,
- označenie pôvodu výrobku alebo zemepisné označenie výrobku.

Pri vhodnej voľbe poskytuje každý z vymenovaných spôsobov ochrany priemyselného vlastníctva **jedinečnú, špecifickú ochranu výsledkov vedeckovýskumnej činnosti**, ktorú nedokáže plnohodnotne nahradiť iný spôsob ochrany. V procese transferu poznatkov a technológií nemá praktický význam jedine využitie posledného uvedeného spôsobu ochrany – označenie pôvodu výrobku alebo zemepisné označenie výrobku – s ohľadom na jeho účel (zabezpečenie ochrany tradičných označení regionálnych výrobkov) a v istom zmysle nekomerčnú povahu (nemožnosť udeliť licenciu ani previesť práva na iný subjekt). Z uvedených dôvodov nebudeme v ďalšom texte tomuto spôsobu priemyselnoprávnej ochrany venovať pozornosť.

**Patentom** sa chráni inovatívne riešenie technického problému, teda vynález, ktorý môže spočívať vo vytvorení úplne nového zariadenia (výrobku) či technológie alebo jeho inovatívnosť môže spočívať aj vo vylepšení, zdokonalení, zefektívnení už známeho zariadenia alebo technológie. Udelením patentu majiteľ získava ochranu pre svoj vynález na dobu najviac 20 rokov od podania prihlášky, ak každoročne platí zákonom stanovené udržiavacie poplatky.

## VOLBA SPÔSOBU OCHRANY DUŠEVNÉHO VLASTNÍCTVA

**PRÍKLAD:** Patent č. 286742 – Piestový stroj s meniteľným kompresným pomerom, ktorého pôvodcami sú prof. Pavol Kukuča, doc. Rastislav Isteník a Ing. Pavel Fitz a majiteľom je Žilinská univerzita (Slovenská republika):

*Anotácia:* Piestový stroj s meniteľným kompresným pomerom pozostáva z mechanizmu piestového stroja s kruhovo usporiadanými valcami, bloku valcov, nepohyblivého rámu, ložiska, riadeného ovládacieho prvku a príslušenstva piestového stroja. Blok valcov (1) je otočne uložený v nepohyblivom ráme (2) prostredníctvom ložiska (3), pričom riadený ovládací prvok (4) je súčasne pripojený k bloku valcov (1) a k nepohyblivému rámu (2) prostredníctvom príslušných väzieb, ktorými zabezpečuje vzájomné natočenie bloku valcov (1) proti nepohyblivému rámu (2).

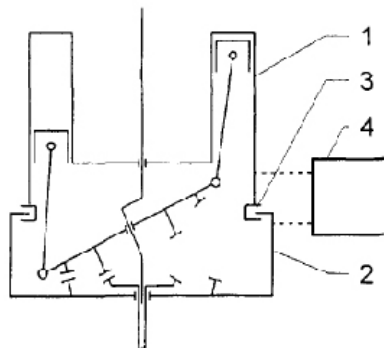

**Dotankovým ochranným osvedčením** možno chrániť výlučne liečivá a výrobky na ochranu rastlín uvádzané na trh na základe príslušného povolenia. Tento osobitný inštitút poskytuje možnosť pre majiteľov tzv. základného patentu predĺžiť si dobu ochrany až o ďalších 5 rokov a v prípade liekov na pediatrické použitie o ďalších 6 mesiacov, ak žiadosť o povolenie na uvedenie na trh obsahuje výsledky všetkých štúdií uskutočnených v súlade so schváleným výskumným pediatrickým plánom. Využívajú ho nadnárodné farmaceutické spoločnosti; v registri Úradu priemyselného vlastníctva SR je 19 platných dotankových ochranných označení.

**Úžitkovým vzorom** možno chrániť technické riešenie (nehovoríme tu o vynáleze) s nižším nárokom na stupeň inovačnej tvorivosti (angl. *inventive step*) oproti vynálezom, čo však nevylučuje využitie ochrany úžitkovým vzorom aj pre také technické riešenia, na ktoré by mohol byť udelený patent; výhody a nevýhody ochrany úžitkovým vzorom v porovnaní s patentom uvádzame na strane 48. Platnosť úžitkového vzoru je 4 roky od podania prihlášky a môže byť predĺžená ešte dvakrát po 3 roky na celkovú dobu ochrany najviac 10 rokov.

## VOLBA SPÔSOBU OCHRANY DUŠEVNÉHO VLASTNÍCTVA

**PRÍKLAD:** Úžitkový vzor č. 5995 – Nôž na melón, ktorého pôvodcami sú Jiří Vaculík a David Březík a majiteľom je TESCOVA s.r.o. (Česká republika), by zrejme kvôli nižšiemu stupňu inovačnej tvorivosti pravdepodobne nemohol byť chránený patentom:

*Anotácia:* Nôž (100) na melón, najmä na vykrajovanie dužiny, obsahuje rukoväť (1) s priradenou pružnou čepeľou (2) zakončenou na jednej strane ostrím (3), kde prehnutá čepeľ (2) a rukoväť (1) sú vytvorené z odolného plastu alebo kovu. Prehnutá pružná čepeľ (2) má kónický tvar rozširujúci sa od ostria (3) smerom ku chrbtu (5) čepele (2). Ostrie (3) je tvorené zubkami (31).

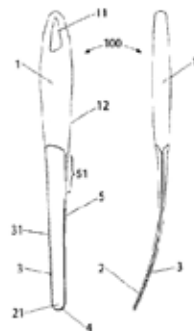

**Dizajnom** rozumieme vonkajšiu úpravu výrobku ako línie, obrysy, farby, tvar, štruktúra, textúra alebo materiál výrobku, zdobenie, ornamenty a pod.; ochrana dizajnu sa nevzťahuje na prípadné technické riešenie, ktoré by výrobok mohol predstavovať a ani na tie vonkajšie úpravy výrobku, ktoré sú dané výlučne jeho funkciou. Rozlišujeme ochranu vo forme zapísaného dizajnu a ochranu vo forme nezapísaného dizajnu, ktorý je upravený len na celoeurópskej úrovni (nezapísaný dizajn Spoločenstva) s platnosťou vo všetkých členských štátoch EÚ. Platnosť zapísaného dizajnu (vrátane zapísaného dizajnu Spoločenstva) je 5 rokov od podania prihlášky a môže byť predĺžená ešte štyrikrát vždy o 5 rokov až na celkovú dobu ochrany najviac 25 rokov. Ochrana pre nezapísaný dizajn Spoločenstva platí 3 roky odo dňa, kedy bol v rámci Spoločenstva prvýkrát sprístupnený verejnosti.



**PRÍKLAD:** Dizajn č. 27739 – Stomatologická súprava DIPLOMAT ADEPT DA 370, ktorého pôvodcami sú Jaroslav Tomaščík, Roman Kobelár a Jaroslav Kment a majiteľom je Chirana - Dental, s.r.o. (Slovenská republika):

## VOLBA SPÔSOBU OCHRANY DUŠEVNÉHO VLASTNÍCTVA

**Topografia polovodičových výrobkov** umožňuje chrániť priestorové (trojrozmerné) usporiadanie vrstiev polovodiča, pričom každé zobrazenie znázorňuje vzor alebo časť vzoru povrchu polovodičového výrobku, ktorým je najčastejšie kremíkový čip resp. mikročip. Ochrana topografie sa končí uplynutím 10 rokov od konca kalendárneho roka, v ktorom ochrana topografie vznikla. Tento spôsob ochrany sa v Slovenskej republike prakticky nevyužíva; celkovo bolo do registra Úradu priemyselného vlastníctva SR zapísaných len 5 topografií, z ktorých poslednej zanikla ochrana ku koncu roka 2003.

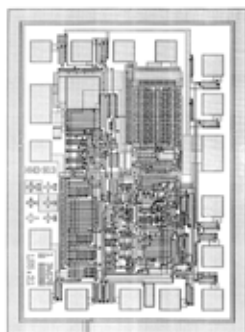

**PRÍKLAD:** Topografia PTO 92-003 „Riadiaci obvod harmonizačného filtra“, ktorej majiteľom bola Tesla Piešťany, a.s., Slovenská republika:

**Šľachtiteľské osvedčenie** sa vydáva šľachtiteľovi na novú odrodu rastliny a preukazuje právnu ochranu tejto odrody v Slovenskej republike. Obdobná právna ochrana pre nové plemená zvierat v Slovenskej republike už v súčasnosti nie je zavedená, i keď záujem o ňu naďalej pretrváva. Ochrana odrody rastliny na základe šľachtiteľského osvedčenia trvá do konca 25. kalendárneho roka alebo v prípade odrôd zemiakov, viniča a stromov do konca 30. kalendárneho roka po roku udelenia práv.

Číslo šľachtiteľského osvedčenia	Druh	Názov odrody	Majiteľ odrody	ICO	Datum udelenia
676	Plavica lesná	LEBODORA	SELECT V.M. a.s. Banská	34 006 500	5.5.2012
677	Plavica lesná	7% PINKA	Česká republika - odroda z výskumu Pěstovatel společnosti Přelomová, Kladenský ústav	42 077 800	28.9.2012
680	Spilka ovocná	ARBIT			28.9.2012

**PRÍKLAD:** Oznámenie Ministerstva pôdohospodárstva a rozvoja vidieka Slovenskej republiky o uverejnení podaných prihlášok na udelenie šľachtiteľských osvedčení zapísaných v registri prihlášok a zmeny v registri šľachtiteľských osvedčení (zo 16.7.2012 číslo 2737/2012-510)

## VOĽBA SPÔSOBU OCHRANY DUŠEVNÉHO VLASTNÍCTVA

**Ochranná známka** majiteľovi poskytuje ochranu pre ňou označované tovary a služby za účelom ich odlišenia od tovarov a služieb iných subjektov na trhu. Platnosť zápisu ochrannej známky je 10 rokov od podania prihlášky a môže byť predĺžovaná vždy o ďalších 10 rokov bez obmedzenia.

**PRÍKLAD:** Ochranná známka č. 229847 zapísaná pre tovary a služby v triedach 9, 19, 35, 37, 38, 42, 43, ktorej majiteľom je VINCI CONCESSIONS, Francúzsko:



### 8.2

#### Voľba spôsobu ochrany duševného vlastníctva

Vedeckovýskumný pracovník by si mal byť predovšetkým vedomý toho, že každý výsledok vedeckovýskumnej činnosti vytvorený v zamestnaneckom režime predstavuje už od okamihu jeho vytvorenia pre zamestnávateľa **potenciálnu majetkovú hodnotu**, a to bez ohľadu na neskoršiu voľbu konkrétneho spôsobu ochrany duševného vlastníctva; o zamestnaneckom režime viac na strane 26 Zamestnávateľ má legitímny záujem o posúdenie a prípadné využitie každého výsledku vedeckovýskumnej činnosti, čomu zodpovedá na strane vedeckovýskumného pracovníka:

1. **informačná povinnosť**,
2. **povinnosť súčinnosti**
3. **povinnosť mlčanlivosti**;

o týchto povinnostiach viac na strane 32.

Vedeckovýskumný pracovník je v akademickej inštitúcii prvou osobou, ktorá je konfrontovaná s úlohou zabezpečiť vytvorenému výsledku vedeckovýskumnej činnosti efektívnu právnu ochranu. Za týmto účelom by si mal pri prvotnom zvažovaní vhodného spôsobu ochrany duševného vlastníctva položiť tri základné otázky:

## VOLBA SPÔSOBU OCHRANY DUŠEVNÉHO VLASTNÍCTVA

1. Aká je povaha výsledku vedeckovýskumnej činnosti?
2. Do akej oblasti ľudského snaženia ho možno zaradiť?
3. Čo má byť predmetom ochrany?

Možno predpokladať, že o celkovej povahe výsledku vedeckovýskumnej činnosti má jasnú predstavu sám jeho tvorca - vedeckovýskumný pracovník. Nemalo by mu robiť žiadny problém s určitosťou rozlíšiť, či vytvoril prototyp výrobku, technológiu, biologický materiál resp. biotechnológiu, odrodu rastliny, mikročip, softvér alebo iný výstup. Vedeckovýskumný pracovník by teda mal byť na základe svojho odborného úsudku schopný jednoznačne vymedziť povahu vytvoreného výsledku vedeckovýskumnej činnosti. Je tiež zrejmé, že každý vedeckovýskumný pracovník vie presne zaradiť ním vytvorený výsledok do konkrétneho vedného odboru a vedeckej disciplíny a zároveň dokáže identifikovať zodpovedajúcu oblasť hospodárstva (techniky) alebo kultúry. Pre úplnosť je potrebné poznamenať, že právne chrániť je možné nielen hlavný výsledok vedeckovýskumnej činnosti, ku ktorému od začiatku smeroval konkrétny projekt, ale aj jeho čiastkové, vedľajšie výstupy

Vstupnú identifikáciu zamýšľaného predmetu (objektu) ochrany vykoná tiež vedeckovýskumný pracovník, avšak **konečné rozhodnutie v tomto smere a s tým spojená výsledná voľba spôsobu ochrany patrí do odbornej kompetencie CTT** (ak ho má inštitúcia zriadené) alebo inej na to určenej osoby. CTT pritom postupuje v úzkej súčinnosti s vedeckovýskumným pracovníkom a vychádza z údajov, ktoré tento poskytol pri nahlasovaní; o nahlasovaní výsledkov vedeckovýskumnej činnosti viac na strane XX. Komplexnú úvahu pri voľbe vhodného spôsobu ochrany nahláseného výsledku vedeckovýskumnej činnosti ilustruje nasledujúca tabuľka:

## VOLBA SPÔSOBU OCHRANY DUŠEVNÉHO VLASTNÍCTVA

Povaha výsledku vedeckovýskumnej činnosti	Oblasť ľudského snaženia	Zamýšľaný predmet (objekt) ochrany	Vhodný spôsob ochrany
Výrobok (prototyp)	Technika v najširšom zmysle	Technická podstata riešenia problému	Patent Úžitkový vzor
Technológia (postup)	Technika v najširšom zmysle	Technická podstata riešenia problému	Patent, Úžitkový vzor
Liečivo (farmaceutická látka)	Farmaceutická chémia	Účinná látka alebo jej nové využitie	Patent Dodatkové ochranné osvedčenie
Spôsoby výroby chemických alebo farmaceutických látok	Farmaceutická chémia	Technická podstata riešenia problému alebo nové využitie	Patent
Biologický materiál	Biológia Genetika	Biologický materiál	Patent
Spôsob výroby, spracovania, využitia biologického materiálu	Biológia Genetika Biotechnológie	Technická podstata riešenia problému	Patent
Výrobok (prototyp)	Technika Úžitkové umenie	Vonkajšia (viditeľná) úprava výrobku	Dizajn Autorské právo
Web stránka	Webdizajn	Zobrazenie displeja web stránky	Dizajn
Odroda rastliny	Poľnohospodárstvo	Odroda rastliny	Šľachtiteľské osvedčenie
Integrovaný obvod, čip	Elektrotechnika Nanotechnológie	Trojrozmerné usporiadanie vrstiev polovodiča	Topografia polovodičových výrobkov
Počítačový program (software)	Informačné (digitálne) technológie	Zdrojový alebo strojový kód, podkladové materiály	Autorské právo
Vedecký článok, štúdia, monografia a pod.	Veda v najširšom zmysle	Forma vyjadrenia (nie obsah) odbornej témy	Autorské právo
Architektonické riešenie stavby, urbanistické usporiadanie územia	Architektúra, vrátane interiérovej a scénickej Stavebný dizajn	Forma vyjadrenia	Autorské právo
Film	Veda, umenie	Forma vyjadrenia	Autorské právo
Fotografia	Veda, umenie	Forma vyjadrenia	Autorské právo



## VOLBA SPÔSOBU OCHRANY DUŠEVNÉHO VLASTNÍCTVA

Opísaným postupom bude možné zvoliť pre väčšinu výsledkov vedecko-výskumnej činnosti ten pravý spôsob ochrany duševného vlastníctva tak, aby bola zabezpečená účinná ochrana toho, čo môže – a aj má byť – chránené.

K uvedeným možnostiam sa v neskoršom procese komercializácie pridáva posúdenie možnosti využitia ochrany prostredníctvom ochrannej známky. Podmienkou prístúpenia k tomuto posúdeniu by mala byť dostatočne vyjasnená obchodná stratégia inštitúcie vo vzťahu k umiestňovaniu výrobkov alebo služieb na relevantnom trhu. Spravidla je totiž predčasné registrovať ochrannú známku s úmyslom chrániť napr. navrhnutý (pracovný) názov alebo logo vytvorenej technológie už v úvodnom štádiu zabezpečovania právnej ochrany, keď samotná technológia môže byť neskôr ešte predmetom prevodu alebo licencie. Nie je však vylúčené, že navrhnutý názov alebo logo technológie bude natoľko kreatívne a z pohľadu známkového práva vhodné, že inštitúcia v záujme účinného marketingu už v tejto úvodnej fáze transferu nahradí komunikačne nevyhovujúci technický opis technológie ľahko zapamätateľným názvom či logom.

Príkladom vhodného spojenia patentovej a známkovej ochrany je ochranná známka č. 230410

**EKOCEMENT** 

ktorá sa používa na označovanie špeciálneho cementu vyrábaného patentovanou technológiou. Patent č. 286943 - Spôsob výroby portlandského slinku s využitím kryštalickej trosky, ktorého pôvodcami sú Ing. Štefan Jaklovský a Doc. Ing. Martin Palou a majiteľom Východoslovenské stavebné hmoty, a.s., Slovenská republika, získal Cenu Jána Bahýľa za rok 2010 a tiež ocenenie Projekt s najvyššou úsporou emisií.

## VOLBA SPÔSOBU OCHRANY DUŠEVNÉHO VLASTNÍCTVA

## 8.3

## Patent alebo úžitkový vzor?

V praxi dochádza k situáciám, kedy sa pre jeden výsledok vedecko-výskumnej činnosti a pre jeden zamýšľaný predmet ochrany ponúkajú dva spôsoby ochrany. Typickým prípadom je nutnosť prvotného výberu medzi ochranou patentom a úžitkovým vzorom. CTT v úzkej súčinnosti s vedecko-výskumným pracovníkom si musí zodpovedať tieto otázky:

1. Je daná naliehavá potreba rýchlej ochrany?
2. Aká dlhá je predpokladaná doba využiteľnosti predmetu ochrany?
3. Aké sú finančné limity akademickej inštitúcie?

V oblastiach techniky, kde sa stav mení pomerne rýchlo, niekedy v priebehu mesiacov a vytvorené technické riešenie umožňuje okamžité využitie v praxi bez ďalších testov, nadväzujúcich úprav a prispôbení, je vhodným spôsobom ochrany úžitkový vzor, ktorého zápis je možné dosiahnuť spravidla do 4 až 6 mesiacov od podania prihlášky. V porovnaní s tým, konanie o prihláške patentu trvá priemerne sedemkrát dlhšie, spravidla viac ako 3 roky. Obsah a rozsah právnej ochrany úžitkovým vzorom a patentom je pritom rovnaký. Rozdiel je však v maximálnej nožnej dobe ochrany – úžitkový vzor 10 rokov a patent 20 rokov odo dňa podania prihlášky - a tiež vo výške administratívnych poplatkov. Celkové finančné náklady na získanie a predlžovanie doby ochrany úžitkovým vzorom predstavujú menej ako 30 % nákladov potrebných na získanie a udržiavanie platnosti patentu.

Pri voľbe spôsobu ochrany je potrebné si uvedomiť, že súbežná ochrana patentom a úžitkovým vzorom je možná. Spojenie výhod rýchlej ochrany a maximálnej doby ochrany dokáže poskytnúť **kombinácia podania prihlášky úžitkového vzoru a následného podania patentovej prihlášky so zhodným predmetom**. Podmienkou je podanie patentovej prihlášky v lehote do 3 rokov od podania prihlášky úžitkového vzoru, počas ktorej sa zväčša ukáže,

## VOLBA SPÔSOBU OCHRANY DUŠEVNÉHO VLASTNÍCTVA

či patentová ochrana bude výhodnejšia alebo nie. Možné je aj súčasné podanie prihlášky úžitkového vzoru a patentovej prihlášky. S ohľadom na relatívne nízky administratívny poplatok za podanie prihlášky úžitkového vzoru (33 resp. 66 eur), ktorý zahŕňa aj prvé 4 roky platnosti zápisu, možno odporučiť zváženie aj tejto stratégie. Prípustné je aj prepojenie medzi skoršou patentovou prihláškou a následnou prihláškou úžitkového vzoru na zhodný predmet, ktoré predstavuje tzv. [odbočenie z patentovej prihlášky](#). Využíva sa najmä v prípade, keď na základe výsledku úplného prieskumu v konaní o patentovej prihláške zistí, že predmet prihlášky síce nie je patentovateľný, ale mohol by byť chránený úžitkovým vzorom; bližšie informácie o posúdení realizovateľnosti jednotlivých spôsobov ochrany sú uvedené v kapitole 9, str. 53. Podmienkou odbočenia z patentovej prihlášky je podanie prihlášky úžitkového vzoru v lehote do 10 rokov od podania patentovej prihlášky.

## 8.4

## Dizajn, autorské právo alebo ochranná známka?

V osobitných prípadoch môže byť voľba spôsobu ochrany zložitejšia. Výrobok, ktorého vonkajšia úprava by mohla byť chránená ako dizajn, môže zároveň spĺňať pojmové znaky autorského diela, najčastejšie diela úžitkového umenia. Podmienkou priemyselnoprávnej ochrany dizajnu je [viditeľnosť vonkajšej úpravy pri bežnom používaní](#), ktorú autorskoprávna ochrana výslovne nevyžaduje. K priemyselnoprávnej ochrane dizajnu by sa malo prikloniť vtedy, ak

1. je predpoklad, že výrobok bude uvádzaný na trhu (komerčný princíp) a súčasne
2. vonkajšia úprava výrobku predstavuje pre spotrebiteľov pridanú hodnotu, či už estetickú (napr. dizajn vázy) alebo funkčnú (napr. dizajn mechanických prvkov stavebnicových systémov).

Výrobkom s krátkym cyklom obchodnej životnosti (napr. módna obuv a textil)

## VOLBA SPÔSOBU OCHRANY DUŠEVNÉHO VLASTNÍCTVA

poskytuje zväčša dostatočnú ochranu ich vonkajšej úpravy nezapísaný dizajn Spoločenstva účinný na celom území Európskej únie vrátane Slovenskej republiky. Jedinou podmienkou tejto neformálnej ochrany je **sprístupenie dizajnu verejnosti** (napr. uvedením výrobku na trh) bez nutnosti podávať prihlášku. Právna ochrana nezapísaného dizajnu trvá 3 roky od sprístupnenia verejnosti a jej jediným obsahom je právo domáhať sa zákazu kopírovania takto chráneného dizajnu bez možnosti brániť využívaniu výsledkov nezávislej tvorby iného pôvodcu (s ohľadom na všetky okolnosti). Počas prvých 12 mesiacov od sprístupnenia dizajnu verejnosti sa inštitúcia na základe komerčného využívania dizajnu môže stále rozhodnúť pre jeho registráciu, čím sa rozšíri rozsah ochrany dizajnu a predĺži sa doba jeho právnej ochrany (potenciálne až na 25 rokov).

Vzhľad alebo tvar výrobku je možné za určitých okolností chrániť aj ochrannou známkou. Základnou podmienkou známkovej ochrany je **rozlišovacia spôsobilosť** označenia vo vzťahu k tovarom, pre ktoré má byť toto označenie zapísané ako ochranná známka. Práve nedostatok rozlišovacej spôsobilosti je dôvodom, prečo nemožno ochrannou známkou chrániť napríklad obvyklý tvar stoličky, fľaše či lampy, keďže typickým spôsobom ochrany tvaru týchto výrobkov je dizajn. V porovnaní s dizajnom poskytuje ochranná známka potenciálne časovo neobmedzenú ochranu.

### 8.5

#### Kombinácia spôsobov ochrany duševného vlastníctva

Proces transferu technológií by mal byť v každej inštitúcii orientovaný na **komerčný úspech** výsledku vedeckovýskumnej činnosti. Z hľadiska duševného vlastníctva je základnou podmienkou dosiahnutia komerčného úspechu **zabezpečenie výlučných práv** a s tým spojené získanie konkurenčnej výhody. V závislosti od podmienok na konkrétnom trhu má zmysel uvažovať o kombinácii viacerých spôsobov ochrany tak, aby bola výsledná ochrana **maximálne komplexná**.

## VOLBA SPÔSOBU OCHRANY DUŠEVNÉHO VLASTNÍCTVA

Premyslenú kombináciu až troch rôznych spôsobov priemyselnoprávnej ochrany možno ilustrovať na príklade celosvetovo známeho výrobku – lieku VIAGRA. Na účinnú látku s názvom Sildenafil a spôsob jej výroby boli farmaceutickej spoločnosti Pfizer udelené tri navzájom súvisiace **patenty**. Tvar a povrchová úprava tabletiiek obsahujúcich liečivo Sildenafil je chránená **zapísaným dizajnom** a **trojrozmernou ochrannou známkou** (viď obrázok) a samotné označenie VIAGRA je registrované ako **ochranná známka**. Všetky tri uvedené spôsoby ochrany výrobku VIAGRA spoločne zabezpečujú komplexnú priemyselnoprávnú ochranu a to na území všetkých členských štátov EÚ.

Ochranná známka Spoločenstva č. 001909472, ktorej majiteľom je Pfizer, Inc. (USA), a ktorá je registrovaná pre tovary v triede 5: Farmaceutické a veterinárne prípravky a látky; farmaceutické a veterinárne prípravky a látky vo forme tabliet; farmaceutické a veterinárne prípravky a látky vo forme tabliet a obsahujúce sildenafil:



Dizajn Spoločenstva č. 000017454-0001 – Farmaceutické výrobky, ktorého majiteľom je Pfizer, Inc. (USA):

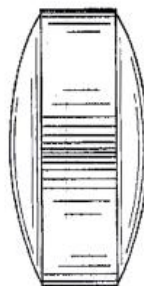
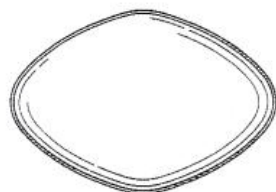
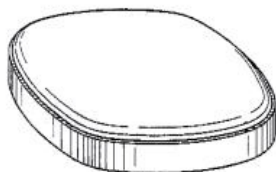

## VOLBA SPÔSOBU OCHRANY DUŠEVNÉHO VLASTNÍCTVA

### 8.6

#### Následky uskutočnenia voľby spôsobu ochrany duševného vlastníctva

Inštitúcia môže bez akéhokoľvek rizika zmeniť už uskutočnenú voľbu spôsobu ochrany výsledku vedeckovýskumnej činnosti **len do momentu sprístupnenia tohto výsledku verejnosti**. Osobitne významné je zachovanie neverejného režimu typu „obchodné tajomstvo“ pri tých predmetoch priemyselného vlastníctva, ktorých nevyhnutnou podmienkou priznania ochrany je novosť; o podmienke novosti viac na strane 54.

Výber a registrácia ochrannej známky môže byť uskutočnená v zásade kedykoľvek. V prípade, že má byť ochranná známka prihlásená až potom, čo sa dané označenie už používalo na trhu v súvislosti s výsledkom výskumnej činnosti a jeho používateľom nebola inštitúcia, je potrebné zohľadniť osobitosti vzájomného právneho vzťahu medzi inštitúciou a používateľom.

### 8.7

#### Poradenské a konzultačné služby

Pri voľbe vhodného spôsobu ochrany výsledku výskumnej činnosti by sa mal vedeckovýskumný pracovník obrátiť predovšetkým na CTT (ak ho má inštitúcia zriadené). Zamestnanci akademických a vedeckovýskumných inštitúcií môžu využiť aj konzultačné a poradenské služby z oblasti ochrany duševného vlastníctva, ktoré poskytuje Centrum transferu technológií pri CVTI SR. CTT pri CVTI SR poskytuje tiež rešeršné a expertné podporné služby využiteľné v procese transferu technológií - od voľby optimálneho spôsobu ochrany, cez posúdenie realizovateľnosti a voľbu stratégie ochrany, až po vyhľadávanie partnerov pre úspešnú komercializáciu duševného vlastníctva. Dôležitú úlohu v procese ochrany duševného vlastníctva zastávajú patentoví zástupcovia, ktorí sú odborníkmi na oblasť priemyselného vlastníctva. Medzi ich hlavné činnosti patrí najmä: odborné poradenstvo, spisovanie listín (najmä prihlášok predmetov priemyselného vlastníctva) a zastupovanie pred Úradom priemyselného vlastníctva SR a registračnými úradmi v zahraničí.



# POSÚDENIE REALIZOVATEĽNOSTI OCHRANY DUŠEVNÉHO VLASTNÍCTVA (v oblasti priemyselných práv)

## 9.1

### Význam posúdenia realizovateľnosti v procese transferu technológií

Po uskutočnení voľby vhodného spôsobu priemyselnoprávnej ochrany je potrebné dôkladnejšie posúdiť, či vytvorený výsledok vedeckovýskumnej činnosti spĺňa všetky zákonom stanovené podmienky, a teda či je spôsobilým predmetom tohto typu ochrany. Túto „posudzovaciú“ fázu procesu transferu technológií však nie je možné striktne oddeľovať od predchádzajúcej fázy voľby, pretože už výber z rôznych spôsobov ochrany predpokladá aspoň čiastočné predbežné posúdenie tých podmienok, ktorými sa jednotlivé spôsoby ochrany vzájomne odlišujú.

Pod pojmom „realizovateľnosť ochrany“ máme v prípade patentov na mysli „patentovateľnosť“ a u ostatných spôsobov priemyselnoprávnej ochrany „zápisnú spôsobilosť“. Patentový zákon a ostatné zákony z oblasti priemyselného vlastníctva vymedzujú patentovateľnosť, resp. zápisnú spôsobilosť pozitívne – ako zoznam podmienok, ktoré musia byť v každom prípade splnené - a zároveň negatívne ako výpočet tzv. výluk z patentovateľnosti, resp. prekážok zápisnej spôsobilosti. Správne nastaveným interným procesom posudzovania relevantných parametrov dokáže CTT (ak ho má inštitúcia zriadené) úspešne selektovať spomedzi nahlásených výsledkov vedecko výskumnej činnosti tie, ktoré majú reálnu šancu získať zvolenú právnu ochranu a v konečnom dôsledku uspieť na trhu.

Výsledkom posúdenia realizovateľnosti má byť odborné podložená informácia pre vedenie inštitúcie o tom, či je možné oprávnene predpokladať, že po prípadnom podaní prihlášky vytvorenému výsledku vedeckovýskumnej činnosti bude alebo nebude priznaná ochrana. Samotné rozhodnutie vedenia inštitúcie podať alebo nepodať prihlášku je manažérskej povahy a informácia o realizovateľnosti tvorí len časť vstupov do tohto rozhodovacieho procesu.

## POSÚDENIE REALIZOVATEĽNOSTI OCHRANY DUŠEVNÉHO VLASTNÍCTVA ( v oblasti priemyselných práv )

Ďalšou významnou informáciou je tiež výsledok posúdenia očakávaných prínosov, ktoré môžu tvoriť finančné príjmy plynúce z komercializácie duševného vlastníctva (prevod práv k predmetu duševného vlastníctva alebo poskytnutie licencie) alebo tiež prínosy nefinančnej povahy ako napr. inštitucionálny, regionálny alebo celospoločenský význam vytvoreného výsledku vedeckovýskumnej činnosti.

### 9.2

#### Posudzovanie realizovateľnosti po krokoch

Proces posúdenia realizovateľnosti zahŕňa:

1. preskúmanie vytvoreného výsledku vedeckovýskumnej činnosti podľa zákonných kritérií (patenty, úžitkové vzory, dizajny, topografie polovodičových výrobkov, ochranné známky, odrody rastlín)
2. zhodnotenie rizika porušovania starších práv iných subjektov (dizajny, ochranné známky)
3. objektívne zhodnotenie udržateľnosti tých spôsobov ochrany, pri ktorých registračný úrad nevykonáva tzv. úplný prieskum a z úradnej moci neskúma novosť (úžitkové vzory, dizajn Spoločenstva).

Základnou zákonnou požiadavkou pre priznanie priemyselnoprávnej ochrany výsledku vedeckovýskumnej činnosti je jeho **novosť** (angl. *novelty*) – a to celosvetová. Požiadavka celosvetovej novosti sa aplikuje rovnako v rámci národnej ako aj medzinárodnej ochrany. Ak bol kdekoľvek na svete pred podaním prihlášky preukázateľne vytvorený v podstate rovnaký vynález, technické riešenie alebo dizajn, nemá zmysel o ochrane ďalej uvažovať.

Prípadný nedostatok celosvetovej novosti pritom automaticky neznamená, že vedeckovýskumný pracovník sa existujúcim vynálezom, technickým riešením alebo dizajnom skutočne inšpiroval alebo ho nebudaj „odkopíroval“ a pred svojou inštitúciou ho vydáva za výsledok vlastnej tvorivej činnosti.



## POSÚDENIE REALIZOVATEĽNOSTI OCHRANY DUŠEVNÉHO VLASTNÍCTVA ( v oblasti priemyselných práv )

Častejšie sa stáva, že pri riešení určitého technického problému nezávisle dospel k rovnakému výsledku, ako už niekto pred ním. Subjektívne presvedčenie vedeckovýskumného pracovníka o novosti vytvoreného výsledku však nie je pri posudzovaní novosti v priemyselnoprávnom význame relevantné. Jediným spôsobom posúdenia novosti vynálezu alebo technického riešenia je [rešerš na stav techniky](#).

### Súčasťou stavu techniky je

- verejne dostupná informácia bez ohľadu na formu vyjadrenia
- čo len jeden exemplár uložený na mieste prístupnom neobmedzenému okruhu ľudí
- aj ústne podaná informácia pred odbornou verejnosťou, napr. prednáška na konferencii
- aj výrobok alebo technológia fakticky využitá v praxi, ak sú vizuálne rozoznatelné príslušné štruktúrne znaky nárokovaného vynálezu alebo technického riešenia.

Rešerš na stav techniky by mala byť vykonaná dôsledne a so zadaním podstatných kritérií; o rešerši na stav techniky viac na strane 56 a o rešerši na novosť dizajnu viac na strane 64.

V súvislosti s posúdením zápisnej spôsobilosti ochrannej známky sa neskúma „novosť“, ale [zhodnosť alebo podobnosť so skôr zapísanou ochrannou známkou alebo inými staršími právami](#) na území, kde sa plánuje požiadať o zápis uvažovanej, mladšej ochrannej známky. Druhým podstatným kritériom je [zhodnosť alebo podobnosť s tovarmi alebo službami](#) zapísanými pre staršiu ochrannú známku alebo používanými v súvislosti so staršími právami. Principiálnym rozdielom oproti celosvetovému posudzovaniu novosti je teda [teritoriálne obmedzenie prieskumu](#), ktorý sa vykonáva prostredníctvom [rešerše na zhodnosť a podobnosť](#) v registroch ochranných známk platných na danom území, spravidla na území Slovenskej republiky; o rešerši na zhodnosť a podobnosť viac na strane 69.

## POSÚDENIE REALIZOVATEĽNOSTI OCHRANY DUŠEVNÉHO VLASTNÍCTVA ( v oblasti priemyselných práv )

Zápisu úžitkového vzoru a dizajnu Spoločenstva nepredchádza na registračnom úrade úplný prieskum ich novosti, a preto je na zodpovednosti ich prihlasovateľov, aby si v záujme vlastnej právnej istoty vopred preverili, či prihlasované technické riešenie alebo dizajn Spoločenstva skutočne spĺňa túto základnú podmienku ochrany. V opačnom prípade môžu zápisom priznanú ochranu kedykoľvek stratiť, čo môže mať závažné právne následky.

### 9.3

#### Patent, úžitkový vzor

Výsledok vedeckovýskumnej činnosti je patentovateľný alebo spôsobilý na ochranu úžitkovým vzorom, ak spĺňa súčasne tieto podmienky:

1. je **nový**, tzn. nie je súčasťou stavu techniky;
2. zahŕňa **vynálezcovskú činnosť**, tzn. pre odborníka nevyplýva zrejším spôsobom zo stavu techniky;
3. je **priemyselne využiteľný**, tzn. jeho predmet sa môže vyrábať alebo sa môže využívať v akomkoľvek odvetví, najmä v odvetví priemyslu a pôdohospodárstva;
4. nie je **zákonom vylúčený z ochrany**;  
viac o výlukách z ochrany na strane 61.

Tieto podmienky je potrebné skúmať nezávisle jednu od druhej, pričom nesplnenie čo len jednej z nich má za následok nepriznanie resp. stratu ochrany.

#### Rešerš na stav techniky (posúdenie novosti)

Pri vykonávaní rešerše na stav techniky je potrebné si uvedomiť, že jej želaným cieľom je síce negatívny výsledok, t. j. prázdna množina výsledkov, ktoré by boli na prekážku novosti vytvoreného vynálezu alebo technického riešenia, ale vidina tohto cieľa nesmie mať vplyv na rozsah a kvalitu samotnej rešerše. Inak jej výsledky strácajú akúkoľvek výpovednú hodnotu a záver o novosti vynálezu alebo technického riešenia sa stáva iluzórnym.

## POSÚDENIE REALIZOVATEĽNOSTI OCHRANY DUŠEVNÉHO VLASTNÍCTVA ( v oblasti priemyselných práv )

Kompletná rešerš na stav techniky zahŕňa tieto vzájomne nadväzujúce úkony:

1. určenie relevantných **klúčových slov** s dôrazom na **odborné termíny**
2. vyhľadávanie v dostupných **informačných zdrojoch**  
(internet, odborné časopisy, technologické centrá, vedecké knižnice, výrobcovia, distribútori a pod.)
3. vyhľadávanie v **databáze patentových dokumentov**  
(samotná patentová rešerš)
4. **vyhodnotenie výsledkov** rešerše.

Predbežnú rešerš na stav techniky môže pre vlastné potreby vykonať aj CTT (ak ho má inštitúcia zriadené). V takom prípade je vhodné, aby pri výbere klúčových slov CTT spolupracovalo s pôvodcom duševného vlastníctva. Patentová rešerš môže s ohľadom na špecifickú oblasť techniky (napr. farmaceutická chémia, nanotechnológie a pod.) alebo aj z dôvodu zvýšenia právnej istoty inštitúcie vyžadovať vyššie nároky na odbornosť a zručnosť v čítaní patentových dokumentov. Vzhľadom na skutočnosť, že komplexná a odborne vykonaná rešerš na stav techniky má spravidla zásadný význam pre ďalší proces ochrany priemyselného vlastníctva inštitúcie, je žiadúce, aby jej vykonanie bolo zverené odborníkom v týchto inštitúciách:

- **Centrum vedecko-technických informácií SR** (CVTI SR) ([www.cvtisr.sk](http://www.cvtisr.sk));
- **strediská patentových informácií** (PATLIB);
- **Štátna vedecká knižnica** v Košiciach ([www.svkk.sk](http://www.svkk.sk));
- **Štátna vedecká knižnica** v Banskej Bystrici ([www.svkkb.eu](http://www.svkkb.eu));
- **Slovenská národná knižnica** v Martine ([www.snk.sk](http://www.snk.sk));
- **Slovenská komora patentových zástupcov** (SKPZ) ([www.skpz.sk](http://www.skpz.sk)).

Rešeršné služby poskytuje aj Úrad priemyselného vlastníctva SR (ÚPV SR) so sídlom v Banskej Bystrici, avšak bez možnosti podrobnej konzultácie výsledkov rešerše ([www.upv.sk](http://www.upv.sk)).

## POSÚDENIE REALIZOVATEĽNOSTI OCHRANY DUŠEVNÉHO VLASTNÍCTVA ( v oblasti priemyselných práv )

Vedeckovýskumný pracovník, ktorý je pôvodcom vynálezu alebo technického riešenia, už pri nahlasovaní výsledkov svojej vedeckovýskumnej činnosti inštitúcii (kapitola č. 7, str. 30) uvádza v predloženej dokumentácii **podrobný opis riešenia**. V závislosti od výstižnosti informačného obsahu by tento opis mal byť použiteľný aj pre účely rešerše na stav techniky a neskôr aj pri formulácii patentových nárokov v patentovej prihláške. Pokiaľ ide o otázku jazyka, v ktorom majú byť kľúčové slová zadávané, odporúča sa anglický jazyk.

Prvotné vyhľadávania v rámci realizácie rešerše na stav techniky sa spravidla uskutočňujú v nepatentovej literatúre, napr. prostredníctvom univerzálnych internetových vyhľadávačov ako Google, Yahoo! a pod. Nie je vylúčené, že už na tejto všeobecnej úrovni sa nájdu informácie o výrobku alebo technológii, ktoré indikujú nedostatok novosti vynálezu resp. technického riešenia. V prípade vysoko sofistikovaných technológií je to však málo pravdepodobné. Ďalším stupňom vyhľadávania sú odborné časopisy a publikácie z danej oblasti techniky. Prezrieť by sa mali aj staršie čísla a vydania, najmä ak tematické zameranie časopisu zodpovedá riešenému technickému problému. Samozrejmosťou by mala byť rešerš obsahov renomovaných zahraničných časopisov, o ktorých je známe, že publikujú výsledky vedeckovýskumnej činnosti z danej oblasti techniky.

Patentová rešerš sa vykonáva vyhľadávaním v patentových dokumentoch podľa rôznych kritérií (kľúčové slová, medzinárodné patentové triedenie - MPT, konkurenční výrobcovia) pomocou verejných vyhľadávacích nástrojov:

- **Espacenet** (<http://sk.espacenet.com/>);
- **Patentscope** (<http://patentscope.wipo.int/>);
- **Google patent search** ([http://www.google.com/advanced\\_patent\\_search](http://www.google.com/advanced_patent_search)).

Využívajú sa aj zatriedňovacie pomôcky typu **TACSY** (<http://www.wipo.int/tacsy/>) alebo **IPCCAT** (<https://www3.wipo.int/ipccat/>). Profesionáli v odbore priemyselného vlastníctva využívajú aj špecializované aplikácie vyvinuté na efektívne rešerše patentových dokumentov.

## POSÚDENIE REALIZOVATEĽNOSTI OCHRANY DUŠEVNÉHO VLASTNÍCTVA ( v oblasti priemyselných práv )

Pri realizácii rešerše na stav techniky je potrebné uskutočniť vyhľadávanie vo všetkých dostupných **dokumentoch stavu techniky**, medzi ktoré patria najmä patentové dokumenty (patentové spisy, patentové prihlášky, udelené patenty, prihlášky úžitkových vzorov a zapísané úžitkové vzory), ktoré spolu s odbornými periodikami a publikáciami tvoria tzv. patentový fond, ktorý sa každým dňom rozširuje o tisíce nových dokumentov.

Žiadna rešerš nemôže s istotou zaručovať novosť vynálezu alebo technického riešenia. A to ani vtedy, keď boli parametre rešerše zadané správne a vyhľadávanie prebehlo vo všetkých známych databázach a informačných zdrojoch. Prekážkou novosti pre udelenie slovenského patentu môže totiž byť aj tzv. **skrytý stav techniky**, ktorý zahŕňa obsah už podaných, ale ešte nezverejnených patentových prihlášok a prihlášok úžitkových vzorov a tiež medzinárodných a európskych patentových prihlášok s určením pre Slovenskú republiku. Koncepcia skrytého stavu techniky vychádza zo zásady, že na jeden vynález nemôžu byť udelené dva patenty s platnosťou na tom istom území. Rovnako je skrytý stav techniky prekážkou novosti úžitkového vzoru.

Hodnotenie výsledkov rešerše na stav techniky vychádza z niekoľkých zásad:

- novosť je zachovaná, ak sa vynález, resp. technické riešenie odlišuje od stavu techniky aspoň v jednom podstatnom technickom znaku
- všeobecné riešenie nikdy nie je na prekážku novosti špecifického a naopak, špecifické riešenie je vždy na prekážku novosti všeobecného nároku zahrnujúceho tento špecifický prípad
- jednotlivé dokumenty stavu techniky sa posudzujú oddelene, nemôžu sa vzájomne kombinovať (nepripustnosť tzv. mozaikovej námietky)
- každý dokument zo stavu techniky sa posudzuje v jeho úplnosti, ako jeden celok
- dokument obsahujúci len výkres bez sprievodného textu je potrebné preskúmať z hľadiska toho, či by odborník z danej oblasti bol schopný pochopiť podstatu bez ďalšieho vysvetľovania
- odlišnosť iba v jazykovom znení spočívajúca v inom slovnom vyjadrení alebo v použití rôznych výrazov nepostačuje na konštatovanie novosti.

# POSÚDENIE REALIZOVATEĽNOSTI OCHRANY DUŠEVNÉHO VLASTNÍCTVA ( v oblasti priemyselných práv )

## Posúdenie vynálezcovskej činnosti

Ochrana patentom alebo úžitkovým vzorom prichádza do úvahy len pre také vynálezy alebo technické riešenia, ktoré sú výsledkom vynálezcovskej činnosti (angl. *inventive step*). Pre odborníka z danej oblasti techniky teda nevyplývajú zrejším spôsobom zo stavu techniky. Pod pojmom stav techniky v súvislosti s posudzovaním vynálezcovskej činnosti rozumieme tie isté informácie ako pri posudzovaní novosti, okrem tzv. skrytého stavu techniky, ktorý nie je na prekážku vynálezcovskej činnosti. Podobne ako pri novosti ani pri posudzovaní vynálezcovskej činnosti **nie je podstatné subjektívne presvedčenie pôvodcu**, ktorý mohol vynaložiť skutočne mnoho tvorivej práce, ale podcenil dôkladné oboznámenie sa so stavom techniky už pri prvotnom smerovaní svojho úsilia o riešenie konkrétneho technického problému.

Určenie hranice medzi „zrejším“ a „inovatívnym“ riešením je často veľmi zložitá. Podmienka „nezrejmosti“ riešenia musí byť vnímaná z hľadiska **bežného, priemerného odborníka z danej oblasti techniky, ktorý má štandardný prehľad o stave techniky v tejto oblasti**. Príkladom zrejmejšieho riešenia je jednoduché nahradenie kovovej súčiastky plastovou, pričom funkčné vlastnosti celého zloženého výrobku ostanú v zásade nezmenené, i keď môže dôjsť k istým zvýhodneniam v porovnaní s predchádzajúcim stavom (zníženie hmotnosti). Ak by totiž bežný odborník chcel znížiť hmotnosť zloženého výrobku, pravdepodobne by sa zaoberal otázkou použitého materiálu na jednotlivé súčiastky a jeho výber by sa určite zúžil na ľahké, nekovové materiály vrátane plastov. Takéto riešenie by teda nespĺňalo jednu zo základných podmienok ochrany patentom alebo úžitkovým vzorom; do úvahy by prichádzala subsidiárne ochrana formou zlepšovacieho návrhu alebo know-how, ak by boli splnené osobitné podmienky.

## Posúdenie priemyselnej využiteľnosti

Priemyselnoprávna ochrana vo všeobecnosti je orientovaná na reálnu využiteľnosť a užitočnosť v hospodárskom živote.

## POSÚDENIE REALIZOVATEĽNOSTI OCHRANY DUŠEVNÉHO VLASTNÍCTVA ( v oblasti priemyselných práv )

Podmienka priemyselnej využiteľnosti (angl. *usefulness* alebo *industrial application*) odzrkadľuje práve tento praktický aspekt priemyselného vlastníctva. Vedeckovýskumný pracovník sám musí vedieť inštitúcií vysvetliť, akým spôsobom môže byť ním vytvorený vynález reálne využitý v podnikateľskej sfére, a v ktorej konkrétnej priemyselnej alebo poľnohospodárskej oblasti. Hypotetická využiteľnosť – napr. v spojení s doteraz neznámou technológiou – nepostačuje.

Základným technickým predpokladom priemyselnej využiteľnosti je **opakovateľnosť**, **reprodukovateľnosť** a **funkčnosť podstaty vynálezu**: ak napr. pôvodca nedokáže opísať prototyp zariadenia tak, aby ho bolo možné na základe tohto opisu nezávisle opätovne vyrobiť, priemyselná využiteľnosť vynálezu zrejme absentuje a patent naň nemôže byť udelený. To platí aj o vynáleze, ktorý odporuje fyzikálnym zákonom (napr. perpetuum mobile), alebo ktorý nemôže byť funkčný z iného zjavného dôvodu (napr. podstatné chyby vo výpočtoch alebo vzorcoch). V prípade pochybností by mal byť pôvodca schopný preukázať funkčnosť vynálezu vhodným spôsobom: predvedením, modelom, matematickým výpočtom, chemickou rovnicou a pod.

### Výluky z ochrany

Za vynálezy sa nepovažujú najmä objavy, vedecké teórie a matematické metódy, estetické výtvary, plány, pravidlá a spôsoby vykonávania duševnej činnosti, hier alebo obchodnej činnosti, programy počítačov a ani podávanie informácií. Tieto a podobné výsledky tvorivej ľudskej činnosti nie je možné chrániť patentom ani úžitkovým vzorom; niektoré z nich môžu byť predmetom iného spôsobu ochrany duševného vlastníctva.

Patenty sa neudeľujú na odrody rastlín a plemená zvierat, v podstate biologické spôsoby vytvárania rastlín alebo zvierat, chirurgické alebo terapeutické spôsoby liečenia ľudského tela alebo zvieracieho tela a na diagnostické metódy a metódy prevencie chorôb, využívané na ľudskom tele alebo zvieracom tele

## POSÚDENIE REALIZOVATEĽNOSTI OCHRANY DUŠEVNÉHO VLASTNÍCTVA ( v oblasti priemyselných práv )

(nevzťahuje sa na výrobky, najmä na látky alebo zmesi využiteľné pri niektorom z uvedených spôsobov liečenia, diagnostiky alebo prevencie chorôb), vynálezy, ktoré sa týkajú ľudského tela v rôznych štádiách vzniku či vývoja, alebo sa týkajú len objavenia niektorého z prvkov ľudského tela vrátane sekvencie alebo čiastkovej sekvencie génu, vynálezy, ktorých obchodné využívanie by bolo v rozpore s verejným poriadkom alebo s dobrými mravmi (spôsoby klonovania ľudských jedincov, spôsoby úpravy genetickej identity ich zárodočnej línie, využitie ľudského embrya na priemyselné alebo obchodné účely, spôsoby úpravy genetickej identity zvierat, ktoré zvieratám môžu spôsobiť utrpenie, pričom nemajú podstatný medicínsky úžitok pre ľudí alebo zvieratá, alebo pre zvieratá, ktoré sú výsledkom takýchto spôsobov).

Úžitkovým vzorom navyše nemožno chrániť technické riešenia týkajúce sa výrobkov pozostávajúcich z biologického materiálu alebo obsahujúcich biologický materiál, alebo spôsobu, prostredníctvom ktorého je biologický materiál vyrobený, spracovaný alebo využitý, spôsoby výroby chemických látok, spôsoby výroby farmaceutických látok a medicínske použitie látok a zmesí látok.

### Obhajoba pred internou komisiou

Naplnenie všetkých podmienok patentovateľnosti alebo spôsobilosti na ochranu úžitkovým vzorom spravidla preskúma odborná komisia zriadená pre tieto účely v inštitúcii. Podklady pre rokovanie komisie pripraví CTT (ak ho má inštitúcia zriadené) v spolupráci s vedeckovýskumným pracovníkom, ktorý je pôvodcom predmetného vynálezu alebo technického riešenia. Z predložených podkladov musí byť pre členov komisie zrejmé:

- akým spôsobom bola preverovaná novosť, kto vykonával rešerš na stav techniky, v akých databázach a s akými výsledkami;
- v čom spočíva vynálezcovská činnosť predmetného vynálezu alebo technického riešenia, akými konkrétnymi technickými znakmi sa odlišuje od zverejneného stavu tech niky;



## POSÚDENIE REALIZOVATEĽNOSTI OCHRANY DUŠEVNÉHO VLASTNÍCTVA ( v oblasti priemyselných práv )

- či bola testovaná jeho funkčnosť, kto testy vykonával, akou metódou a s akými výsledkami;
- či sa navrhuje žiadať o ochranu patentom alebo úžitkovým vzorom a či nie je daná zákonná výlučka z tejto ochrany.

Pôvodca by mal vysvetliť členom komisie podstatu vynálezu alebo technického riešenia, uviesť príklady jeho predpokladaného priemyselného využitia a prípadne opísať aj aktuálny stav na trhu v danej oblasti techniky (hlavní konkurenti, využívané technológie, typický zákazník, očakávaný záujem). Tieto informácie by mali členom komisie poskytnúť **komplexný pohľad na realizovateľnosť** vynálezu alebo technického riešenia s cieľom objektívne posúdiť patentovateľnosť alebo spôsobilosť na ochranu úžitkovým vzorom. Pokiaľ ide o členstvo v odbornej rade, je žiadúce, aby aspoň jeden z členov bol z externého, obchodne neutrálneho prostredia, ideálne patentový zástupca. Každý člen komisie je povinný zachovávať mlčanlivosť o všetkých informáciách, ktoré sa dozvie pri výkone svojej činnosti v komisii a to aj po ukončení členstva. Povinnosť mlčanlivosti sa vzťahuje aj na informácie o tých vynálezoch alebo technických riešeniach, ktoré neboli komisiou odporúčené na realizáciu priemyselnoprávnej ochrany, alebo na ktoré v konečnom dôsledku nebola podaná prihláška.

### 9.4

#### Dodatkové ochranné osvedčenie

Dvomi základnými predpokladmi realizovateľnosti tohto spôsobu priemyselnoprávnej ochrany sú **platný základný patent na liečivo, ktorého majiteľom je žiadateľ o udelenie dodatkového ochranného osvedčenia a platné prvé povolenie na uvedenie na trh**. Neskúmajú sa žiadne hmotnoprávne podmienky patentovateľnosti. Vzhľadom na tieto špecifiká je veľmi nepravdepodobné, že by bola žiadateľom o udelenie dodatkového ochranného označenia nejaká akademická alebo vedeckovýskumná inštitúcia.

## POSÚDENIE REALIZOVATEĽNOSTI OCHRANY DUŠEVNÉHO VLASTNÍCTVA ( v oblasti priemyselných práv )

### 9.5 Dizajn

Dizajn je spôsobilý na ochranu, ak

1. je **nový**, tzn. zodný dizajn nebol sprístupnený verejnosti pred podaním prihlášky;
2. **má osobitný charakter**, tzn. celkový dojem, ktorý vyvoláva u informovaného používateľa sa odlišuje od celkového dojmu, ktorý u takého užívateľa vyvoláva dizajn sprístupnený verejnosti pred podaním prihlášky;
3. **nie je v rozpore s verejným poriadkom alebo s dobrými mravmi**.

Dizajn použitý na výrobku, ktorý predstavuje súčasť zloženého výrobku, alebo dizajn v takom výrobku stelesnený sa považuje za nový a majúci osobitý charakter len vtedy, ak súčasť zostáva aj po začlenení do zloženého výrobku viditeľná pri bežnom užívaní a ak viditeľné znaky súčastí spĺňajú samy osebe podmienku novosti a osobitého charakteru.

Dizajny sa považujú za zhodné, ak sa ich znaky odlišujú iba v nepodstatných detailoch (napr. iba farbou malej plochy alebo drobnou súčiastkou väčšieho zloženého výrobku). Dizajn sa považuje za sprístupnený verejnosti, ak bol zverejnený v úradnom vestníku alebo bol preukázateľne vystavený, použitý v obchodnom styku, alebo inak sprístupnený verejnosti pred podaním prihlášky. To však neplatí, ak sa takéto sprístupnenie nemohlo pri bežnom obchodnom styku stať známym špecialistom v príslušnom odvetví pred podaním prihlášky. Dizajn sa nepovažuje za sprístupnený verejnosti, ak bol tretej osobe sprístupnený pod podmienkou dôvernosti alebo ak bol sprístupnený verejnosti zo strany samotného pôvodcu počas 12 mesiacov pred podaním prihlášky (napr. na výstave, expozícii alebo veľtrhu).

Rešerš na dizajny zahŕňa predovšetkým preskúmanie dizajnov zverejnených v úradných vestníkoch a databázach (najmä Úrad priemyselného vlastníctva SR, [www.upv.sk](http://www.upv.sk), Úrad pre harmonizáciu vnútorného trhu, [www.oami.europa.eu](http://www.oami.europa.eu), Haagsky systém medzinárodného zápisu dizajnov,

## POSÚDENIE REALIZOVATEĽNOSTI OCHRANY DUŠEVNÉHO VLASTNÍCTVA ( v oblasti priemyselných práv )

[www.wipo.int/hague](http://www.wipo.int/hague)) a tiež rešerš v dostupných odborných časopisoch z oblasti dizajnu a úžitkového umenia. Vyhľadávacím kritériom môže byť kľúčové slovo z názvu dizajnu alebo výrobku, v ktorom je dizajn stelesnený, alebo tiež podľa klasifikačných kritérií Locarnského triedenia (aktuálna verzia na stránke [www.upv.sk](http://www.upv.sk)) alebo podľa patentového triedenia používaného v USA (vyhľadávací formulár na webovej stránke <http://www.uspto.gov/web/patents/classification/>).

Pri skúmaní podmienok na zápis dizajnu do registra sa vychádza z miery tvorivej voľnosti, ktorú mal pôvodca dizajnu a neprihliada sa na znaky, ktoré sú dané výlučne technickou funkciou výrobku alebo musia byť reprodukovateľné v ich presnom tvare a rozmeroch tak, aby mohol byť výrobok, v ktorom je dizajn stelesnený alebo na ktorom je dizajn použitý, mechanicky spojený s iným výrobkom alebo umiestnený do tohto výrobku, okolo tohto výrobku alebo oproti tomuto výrobku tak, aby každý výrobok mohol plniť svoju funkciu. Výnimkou je dizajn, ktorého účelom je umožniť viacnásobné zostavenie alebo spojenie vzájomne zameniteľných výrobkov v rámci stavebnicového systému (napr. debniace dielce, tvárnice, ploty, stavebnice a pod.)

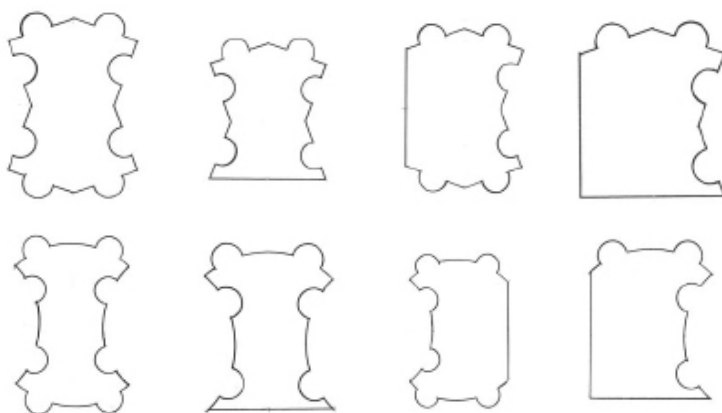

**PRÍKLAD:** dizajn č. 27715 – Diel skladačky, ktorého pôvodcom a majiteľom je Ľubomír Ježík (Slovenská republika)

## POSÚDENIE REALIZOVATEĽNOSTI OCHRANY DUŠEVNÉHO VLASTNÍCTVA ( v oblasti priemyselných práv )

### 9.6

#### Topografia polovodičového výrobku

Ochrana sa vzťahuje na topografiu, ktorá je **výsledkom tvorivej duševnej činnosti** pôvodcu, a ktorá v odvetví polovodičových výrobkov **nie je bežná** (angl. *not common*); nehovoríme tu o novosti. Ak je topografia vytvorená z prvkov bežných v odvetví polovodičových výrobkov, je chránená iba vtedy, ak kombinácia týchto prvkov ako celok spĺňa uvedené podmienky. Nie je potrebné vykonávať rešerš nastav techniky ako u patentov alebo úžitkových vzorov, na priznanie ochrany postačuje splnenie uvedených podmienok.

Ochrana topografie vzniká **dňom prvého obchodného využitia topografie**, ak prihláška bola podaná najneskôr do dvoch rokov od tohto využitia alebo **dňom podania prihlášky**, ak predtým topografia nebola obchodne využitá. Z uvedeného vyplýva, že ochranu nie je možné priznať pre topografiu, ktorá síce bola obchodne využitá, ale v lehote dvoch rokov nebola podaná prihláška.

### 9.7

#### Šľachtiteľské osvedčenie

Odroda rastliny môže byť chránená šľachtiteľským osvedčením, ak je

1. **odlišná**, tzn. ak sa zreteľne odlišuje prejavom znakov, vyplývajúcich z konkrétneho genotypu, od akejkoľvek inej všeobecnej známej odrody;
2. **vyrovnaná**, tzn. ak s prihliadnutím na odchýlku, ktorú možno očakávať s ohľadom na osobitosti jej rozmnožovania, je dostatočne rovnorodá v prejave tých znakov, ktoré sa zisťujú skúškami na odlišnosť, ako aj v prejave akýchkoľvek znakov v opise odrody;
3. **stála**, tzn. ak si v prejave tých znakov, ktoré sa zisťujú skúškami na odlišnosť, ako aj v prejave akýchkoľvek znakov v opise odrody, zachováva svoje pôvodné rozlišovacie znaky po opakovanom množení alebo, v prípade čiastočného cyklu množenia, na konci každého cyklu;

## POSÚDENIE REALIZOVATEĽNOSTI OCHRANY DUŠEVNÉHO VLASTNÍCTVA ( v oblasti priemyselných práv )

4. **nová**, tzn. ak sa ku dňu podania prihlášky množiteľský alebo zberaný materiál danej odrody šľachtiteľom alebo s jeho súhlasom nepredával alebo inak neposkytol tretím osobám s cieľom využívania odrody na území EÚ dlhšie než jeden rok alebo mimo územia EÚ dlhšie než štyri roky alebo v prípade stromov alebo odrôd viniča dlhšie než šesť rokov;
5. **označená vhodným názvom**, tzn. ak jeho používaniu nebráni právna prekážka ako napr. ochranná známka tretej osoby, ťažká reprodukovateľnosť, zhodnosť alebo zameniteľnosť s názvom odrody toho istého alebo príbuzného druhu alebo s názvom bežne používaným v obchodnom styku, klamlivosť o vlastnostiach, hodnote a totožnosti odrody alebo šľachtiteľa, už zapísaný názov inej odrody.

Všetky uvedené podmienky musia byť splnené **súčasne**. Označenie odrody vhodným názvom je možné modifikovať aj neskôr po podaní prihlášky.

Za účelom posúdenia realizovateľnosti by pôvodca mal poskytnúť inštitúcii:

- údaje o vyšľachtenej odrode v rozsahu potrebnom na vyplnenie prihlášky na udelenie šľachtiteľského osvedčenia, ktorej vzor tvorí prílohu č. 1 zákona č. 202/2009 Z. z. o právnej ochrane odrôd rastlín;
- opis odrody podľa metodiky UPOV [www.upov.int](http://www.upov.int) resp. CPVO [www.cpvo.europa.eu](http://www.cpvo.europa.eu);
- miesto uloženia príslušného množiteľského materiálu pre účely neskoršieho preskúmania odrody Ústredným kontrolným a skúšobným ústavom poľnohospodárskym v Bratislave.

### 9.8

#### Ochranná známka

Hlavným predpokladom zápisnej spôsobilosti ochrannej známky je rozlišovacia spôsobilosť (dištingtivita) označenia, ktoré má tvoriť ochrannú známku, vo vzťahu k tovarom alebo službám, pre ktoré má byť ochranná známka zapísaná. Základnou funkciou každej ochrannej známky je totiž zabezpečiť

## POSÚDENIE REALIZOVATEĽNOSTI OCHRANY DUŠEVNÉHO VLASTNÍCTVA ( v oblasti priemyselných práv )

pre spotrebiteľov rozlíšenie a zaručenie pôvodu tovarov alebo služieb jedného subjektu od tovarov alebo služieb iného subjektu. Rozlišovaciú spôsobilosť v zásade nemajú označenia výlučne druhové, opisné alebo pochvalné.

**PRÍKLAD:** Prihláška ochrannej známky Spoločenstva, prihlasovaná pre tovary v triede 30 - cukrovinky, a to karamelové cukríky, ktorá nemá rozlišovaciú spôsobilosť (Rozsudok Všeobecného súdu z 10. novembra 2004 vo veci T-396/02):



Druhou požiadavkou, ktorú musí každá ochranná známka spĺňať je **vizuálna vnímateľnosť**, ktorá môže byť zabezpečovaná v podobe rôznych druhov ochranných známok – slovná, obrazová, kombinovaná, trojrozmerná, hologram a zvuková. V špeciálnom prípade zvukovej ochrannej známky sa pre splnenie požiadavky vizuálnej vnímateľnosti vyžaduje štandardný notový zápis členený do taktov a obsahujúci najmä kľúč, noty a pomlčky. Pre zápis ochrannej známky Spoločenstva postačuje tzv. sonogram spolu so samotným zvukovým záznamom v digitálnej forme.

**PRÍKLAD:** Ochranná známka Spoločenstva č. 010573327, zapísaná pre tovary a služby v triedach 29, 30, 35, 39, 43, ktorej majiteľom je Nestlé Danmark (Dánsko):

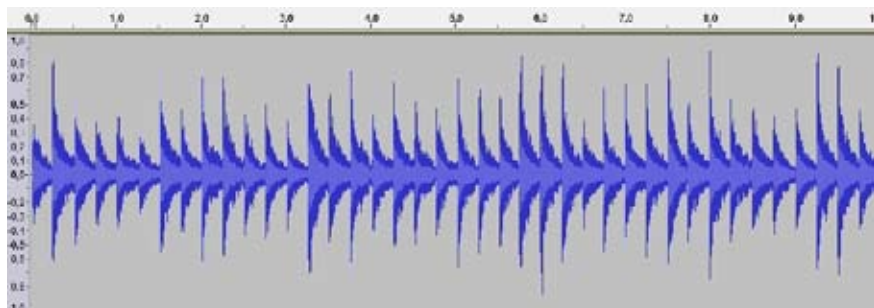

## POSÚDENIE REALIZOVATEĽNOSTI OCHRANY DUŠEVNÉHO VLASTNÍCTVA ( v oblasti priemyselných práv )

Ďalšie podmienky zápisnej spôsobilosti ochrannej známky sú **vymedzené negatívne**: ochranná známka napr. nesmie klamať o povahe, kvalite, kvantite či zemepisnom pôvode tovarov alebo služieb, pre ktoré má byť zapísaná, nesmie obsahovať označenia chránené medzinárodnými dohodami (napr. vlajky štátov), vyobrazenia predmetov alebo osôb náboženskej alebo vysokej symbolickej hodnoty (kríž, pieta, známe osobnosti) a používanie označenia nesmie upravovať osobitný zákon (červený kríž, produkty ekologického poľnohospodárstva a pod.). Inštitúcia by pri navrhovaní ochrannej známky pre svoje tovary a služby mala zohľadniť všetky tieto kritériá.

Pred podaním prihlášky ochrannej známky je ďalej užitočné vykonať **rešerš na zhodnosť a podobnosť** v databáze zapísaných ochranných známok a podaných prihlášok ochranných známok s platnosťou na území, na ktorom sa bude žiadať o ochranu. Vhodným nástrojom na vyhľadávanie ochranných známok v rámci EÚ je **databáza TMview** ([www.tmview.eu](http://www.tmview.eu)), ktorá umožňuje promptne získať prehľad o možnostiach ochrany konkrétneho označenia v jednotlivých členských štátoch alebo na úrovni EÚ. V rozšírenom vyhľadávači je možné vyhľadávať aj podľa Viedenského triedenia obrazových známok, podľa tried tovarov alebo služieb a aj podľa majiteľov ochranných známok.



## POSÚDENIE REALIZOVATEĽNOSTI OCHRANY DUŠEVNÉHO VLASTNÍCTVA

( v oblasti autorských práv a práv súvisiacich s autorským právom )

Realizovateľnosť ochrany je v prípade autorských práv a súvisiacich práv, oproti priemyselným právam, na jednej strane jednoduchšia z dôvodu neformálnej ochrany – neuplatňuje sa registračný princíp a ochrana sa poskytuje už samotným splnením zákonných predpokladov. Na druhej strane sú s tým spojené isté riziká, ktoré je potrebné pomenovať. Zrejme najkomplikovanejšie je posúdenie realizovateľnosti ochrany pri autorskom diele – stanovenie hranice, čo už je autorskoprávne chránené a čo nie je. **Dielom sa rozumie výsledok vlastnej tvorivej duševnej činnosti fyzickej osoby – autora, ktorý je vyjadrený v literárnej, inej umeleckej alebo vedeckej forme.** Ide o pozitívne vymedzenie diela, pričom výsledkom tvorivej duševnej činnosti autora musí byť dielo, ktoré je pôvodné, jedinečné. Umelecká hodnota či kultúrny a historický význam nie sú kritériami priznania autorskoprávnej ochrany a základným kritériom, ktoré je potrebné posúdiť je tvorivosť.

**Základné druhy autorských diel sú najmä:**

- slovesné dielo a počítačový program,
- ústne podané, predvedené alebo inak vykonané slovesné dielo, najmä prejav a prednáška,
- divadelné dielo, predovšetkým dramatické dielo, hudobnodramatické dielo, pantomimické dielo a choreografické dielo, ako aj iné dielo vytvorené na zverejnenie,
- hudobné dielo s textom alebo bez textu,
- audiovizuálne dielo, predovšetkým filmové dielo,
- maľba, kresba, náčrt, ilustrácia, socha a iné dielo výtvarného umenia,
- fotografické dielo,
- architektonické dielo, predovšetkým dielo stavebnej architektúry a urbanizmu, dielo záhradnej a interiérovej architektúry a dielo stavebného dizajnu,
- dielo úžitkového umenia,
- kartografické dielo v analógovej alebo v inej forme.



POSÚDENIE REALIZOVATEĽNOSTI OCHRANY DUŠEVNÉHO  
VLASTNÍCTVA

( v oblasti autorských práv a práv súvisiacich s autorským právom )

Okruh autorských diel týmto nie je uzavretý, a preto aj akýkoľvek iný predmet, ktorý spĺňa jednotlivé pojmové znaky diela, môže byť autorskoprávne chránený. Autorský zákon upravuje aj negatívne vymedzenie pojmu dielo. Ide o predmety, ktoré vôbec nevykazujú pojmové znaky autorského diela (nie sú spôsobilé byť autorskoprávne chránené) a tiež o také predmety, ktoré, aj keď spĺňajú pojmové znaky diela (najmä sú výsledkom duševnej tvorivej činnosti fyzickej osoby), sú spod autorskoprávnej ochrany vyňaté.

Za dielo sa nepovažuje myšlienka, spôsob, systém, metóda, koncept, princíp, objav alebo informácia, ktorá bola vyjadrená, opísaná, vysvetlená, znázornená alebo zahrnutá do diela. Nechráni sa ani text právneho predpisu, úradné rozhodnutie, verejná listina, verejne prístupný register, úradný spis, slovenská technická norma, vrátane jej prípravnej dokumentácie a prekladu, denné správy a prejavy prednesené pri prerokúvaní vecí verejných; v prípade súborného vydania týchto prejavov a na ich zaradenie do zborníka je potrebný súhlas toho, kto ich predniesol. Výpočet predmetov, na ktoré sa nevzťahuje ochrana podľa autorského zákona je taxatívny, a teda nie je možné rozširovať ho o ďalšie prípady.

Tradične sú autorským právom chránené aj súborné diela. Autorskoprávna ochrana sa bude poskytovať, ak pôjde o súbor nezávislých diel alebo iných prvkov, ktorý je spôsobom výberu alebo usporiadaním obsahu výsledkom vlastnej tvorivej duševnej činnosti autora. Takýmto dielom môže byť napríklad zborník, časopis, encyklopédia, antológia, pásmo, výstava alebo iná databáza. Autorské právo k súbornému dielu patrí tomu, kto diela alebo iné prvky takto usporiadal do databázy. Práva autorov k jednotlivým dielam, ktoré boli zaradené do súborného diela však jednotlivým autorom zostávajú zachované. Od súborného diela ako „tvorivej databázy“ treba odlišovať databázu, na ktorú sa upína právo zhotoviteľa databázy, ako výlučne majetkové právo *sui generis* upravené v 4. časti autorského zákona.

## POSÚDENIE REALIZOVATEĽNOSTI OCHRANY DUŠEVNÉHO VLASTNÍCTVA

( v oblasti autorských práv a práv súvisiacich s autorským právom )

Predmetom autorského práva sú aj [preklady diela do iného jazyka](#), keďže tie sú tiež predmetom autorského práva; ide o nové pôvodné diela, ktoré vznikli ako výsledok tvorivého procesu. Autorovi prekladu diela vznikajú výlučné osobnostné i majetkové práva v celom rozsahu. Jeho práva sú síce odvodené od práv autora k pôvodnému dielu (to znamená, že musí od neho získať súhlas na preklad diela), ale práva, ktoré mu vzniknú k takto preloženému dielu, sú absolútnej povahy – výlučné a bez akýchkoľvek obmedzení. Podobne ako autor slovesného alebo súborného diela má *inter alia* právo označiť svoje dielo svojím menom a žiadať, aby sa uvádzalo na všetkých rozmnoženinách diela náležitým spôsobom pri každom použití diela na verejnosti.

Predmetmi práv súvisiacich s autorským právom sú umelecký výkon (§ 5 ods. 13 AZ) ako výsledok umeleckej tvorivej duševnej činnosti, zvukový záznam (§ 5 ods. 25 AZ), zvukovo-obrazový záznam (§ 5 ods. 24 AZ) a vysielanie (§ 5 ods. 21 AZ). Špecifickým predmetom regulovaným autorským zákonom je databáza (§ 5 ods. 4 v spojitosti s § 72 AZ) chránená osobitným právom k databáze. K ich vytvoreniu alebo vzniku v prostredí vedeckovýskumnej inštitúcie však bude dochádzať len v obmedzenom rozsahu, čo platí aj o ich využití v procese transferu technológií.



Centrum vedecko-technických informácií SR  
Centrum transferu technológií pri CVTI SR

Lamačská cesta 8/A  
811 04 Bratislava I  
Slovenská republika

email: [nptt@cvtisr.sk](mailto:nptt@cvtisr.sk)  
web: <http://nptt.cvtisr.sk>



Viac informácií o ochrane a komercializácii duševného vlastníctva ako aj o aktivitách Centra transferu technológií pri CVTI SR v tejto oblasti nájdete na Národnom portáli pre transfer technológií – NPTT (<http://nptt.cvtisr.sk>). Prostredníctvom NPTT si môžete objednať aj rešeršné a expertné podporné služby využiteľné v procese transferu technológií.

**Vypracovali:**

**JUDr. Zuzana Adamová, PhD.**

**JUDr. Tomáš Klinka**

**Ing. Katarína Müllerová**

Duševné vlastníctvo a transfer technológií 1.  
Bratislava, Centrum vedecko-technických informácií SR, 2012.  
1. vydanie, 72 strán.

Táto monografia bola spracovaná v rámci implementácie národného projektu Národná infraštruktúra pre podporu transferu technológií na Slovensku - NITT SK

